



Bedienungsanleitung
Mode d'emploi
Istruzioni per l'uso
Operating instructions

Handleiding
Instrucciones de uso
Manual de instrução
Kullanma kılavuzu

Wetrok

Monovac Comfort 6/11
Monovac Touch'n'Clean 6/11
Durovac 6/11

wetrok[®]

DE
FR
IT
EN

NL
ES
PT
TR

Sehr geschätzte Kundin, sehr geschätzter Kunde
Chère cliente, cher client
Gentile Cliente,
Dear Customer

Wir bedanken uns für Ihre Entscheidung zum Kauf eines hochwertigen Wetrok-Produktes. Sie haben hiermit eine Qualitätsmaschine erworben, die Ihnen bei richtiger Pflege und korrektem Einsatz während vieler Jahre professionelle Resultate liefern wird.

Wir wünschen Ihnen viel Freude mit Ihrer neuen Wetrok!

Ihr Wetrok Produkt Management.

Nous vous remercions d'avoir opté pour un produit de qualité supérieure Wetrok. Vous avez fait l'acquisition d'une machine de qualité qui vous fournira des résultats professionnels pendant de nombreuses années si vous l'utilisez et l'entretenez correctement.

Nous vous souhaitons une bonne utilisation de votre nouveau produit Wetrok !

L'équipe de gestion des produits Wetrok.

La ringraziamo per aver scelto un prodotto Wetrok di alta qualità. Ha acquistato una macchina di qualità che Le offrirà molti anni di risultati professionali, se ne avrà cura e la utilizzerà nel modo corretto. Le auguriamo di rimanere soddisfatto del nostro nuovo Wetrok!

Il Suo staff di gestione prodotto Wetrok.

Thank you for choosing a high-quality Wetrok product. In doing so, you have purchased a quality machine that will give you professional results for many years with the right care and correct use.

We wish you a lot of enjoyment using your new Wetrok!

The Wetrok product management.

Allgemeines
Généralités
Aspetti generali
General



- Vor der Inbetriebnahme Bedienungsanleitung sorgfältig lesen und griffbereit aufbewahren!
- Avant de procéder à la mise en service, lire attentivement la notice d'utilisation et conserver celle-ci à portée de main.
- Prima di mettere in funzione la macchina, legga attentamente queste istruzioni per l'uso e le tenga a portata di mano!
- Carefully read these operating instructions before commissioning. Always keep it within easy reach!
- Diese Bedienungsanleitung enthält alle wichtigen Informationen für den Betrieb, Wartung und Pflege. Sie ist integrierter Teil der Maschine und muss bei einer Weitergabe mitgegeben werden.
- Cette notice d'utilisation contient toutes les informations importantes relatives à l'exploitation, la maintenance et l'entretien. Elle fait partie intégrante de la machine et doit être remise à son nouveau propriétaire en cas de transfert.
- Le presenti istruzioni per l'uso contengono tutte le importanti informazioni che servono per il funzionamento, la manutenzione e la cura della macchina. Sono parte integrante della macchina e devono essere conservate in caso di cessione futura.
- These operating instructions provide all information necessary for operation, maintenance and care. It is integrated part of the machine and must be passed on to an eventual new owner.
- Wetrok stellt seinen Kunden diese Bedienungsanleitung auch im Internet zur Verfügung: www.wetrok.com.
- Wetrok met à disposition de ces clientes et clients cette notice d'utilisation également sur son site Internet : www.wetrok.com.
- Wetrok mette a disposizione ai suoi clienti le presenti istruzioni per l'uso anche su Internet: www.wetrok.com.
- Wetrok also supplies it's customers with this booklet on the internet under www.wetrok.com.

Inhaltsverzeichnis

Sommaire

Indice

Table of Contents

Sehr geschätzte Kundin, sehr geschätzter Kunde 1 Chère cliente, cher client Gentile Cliente, Dear Customer	Maschinenübersicht Frontseite Monovac 13 Présentation de la machine : face avant Monovac Panoramica sulla macchina: lato anteriore Monovac Machine overview front view Monovac
Allgemeines 1 Généralités Aspetti generali General	Maschinenübersicht Rückseite Monovac 14 Présentation de la machine : face arrière Monovac Panoramica sulla macchina: lato posteriore Monovac Machine overview backside Monovac
Symbole 4 - 5 Symboles Simboli Symbols	Maschinenübersicht Frontseite Durovac 15 Présentation de la machine : face avant Durovac Panoramica sulla macchina: lato anteriore Durovac Machine overview front view Durovac
Bestimmungsgemäße Verwendung 5 - 6 Utilisation conforme Utilizzo appropriato Intended Use	Maschinenübersicht Rückseite Durovac 16 Présentation de la machine : face arrière Durovac Panoramica sulla macchina: lato posteriore Durovac Machine overview backside Durovac
Sicherheit 7 - 10 Sécurité Sicurezza Safety	Standard Zubehör / Verbrauchsmaterial 17 Accessoires / Consommables standard Accessori standard / Materiale di consumo Standard accessories / consumables
Notfall 11 Urgence Caso di emergenza Emergency	Vor der Inbetriebnahme / Erstinbetriebnahme 18 - 19 Avant la mise en service / première mise en service Prima della messa in servizio / Messa in servizio iniziale Before commissioning / Initial commissioning
Garantiebestimmungen 11 Dispositions de la garantie Condizioni di garanzia Guarantee provisions	Bedienung 20 - 24 Utilisation Comandi Operation
Lieferumfang 11 Contenu de la livraison Oggetto di fornitura Scope of delivery	Wartung / Instandhaltung 25 - 29 Entretien / Maintenance Manutenzione ordinaria / Manutenzione straordinaria Maintenance / Repair

Inhaltsverzeichnis

Sommaire

Indice

Table of Contents

Problembehebung	30 - 32
Troubleshooting	
Risoluzione dei problemi	
Troubleshooting	
Lagerung, Entsorgung	33
Entreposage, élimination	
Stoccaggio, eliminazione	
Storage, disposal	
Technische Daten Monovac	34 - 35
Caractéristiques techniques Monovac	
Dati tecnici Monovac	
Technical Data Monovac	
Technische Daten Durovac	36 - 37
Caractéristiques techniques Durovac	
Dati tecnici Durovac	
Technical Data Durovac	
Urheberrecht.....	37
Droit d'auteur	
Diritto d'autore	
Copyright	

Einleitung

Introduction

Introduzione

Introduction

Alle Angaben in dieser Bedienungsanleitung sind für sämtliche Modelle der Monovac/Durovac Maschinen bestimmt. Die spezifischen Angaben sind in dieser Bedienungsanleitung entsprechend gekennzeichnet.

Toutes les données dans ce mode d'emploi sont valables pour tous les modèles Monovac/Durovac. Les données spécifiques sont marquées en conséquence dans ce mode d'emploi.

Tutte le indicazioni nelle presenti istruzioni per l'uso sono specifiche per tutti i modelli di macchine Monovac/Durovac. Nelle presenti istruzioni per l'uso, le indicazioni specifiche sono contrassegnate in modo evidente.

All instructions in this operating manual are intended for all types of Monovac/Durovac machines. Specific information in this operating manual is marked accordingly.

Symbole

Symboles

Simboli

Symbols



GEFAHR / DANGER / PERICOLO / DANGER

Für eine unmittelbar drohende Gefahr, die zu schweren Körperverletzungen oder zum Tod führt.

Indique un danger imminent qui entraîne des blessures corporelles graves ou la mort.

Per un pericolo immediatamente incombente, che comporta gravi lesioni fisiche o che può portare alla morte.

For an immediate threat that could lead to severe bodily injury or death.



WARNUNG / AVERTISSEMENT / AVVERTENZA / WARNING

Für eine mögliche drohende Gefahr, die zu schwersten Körperverletzungen oder zum Tod führt.

Indique un danger éventuel qui entraîne les blessures corporelles les plus graves ou la mort.

Per un pericolo potenzialmente incombente, che comporta lesioni fisiche più gravi o che può portare alla morte.

For a possible threat that could lead to severe bodily injury or death.



VORSICHT / ATTENTION / ATTENZIONE / ATTENTION

Für eine mögliche gefährliche Situation, die zu Sachschaden führen kann.

Indique une situation dangereuse potentielle pouvant entraîner des dommages.

Per una situazione potenzialmente pericolosa, che può comportare danni alle cose.

For a possibly dangerous situation that can lead to damages.



HINWEIS / REMARQUE / AVVISO / NOTICE

Für Anwendungs- und Bedienungshinweise sowie nützliche Informationen, jedoch nicht für gefährliche oder schädliche Situationen.

Indique des instructions d'utilisation et de commande ou d'autres informations utiles, sans toutefois signaler des situations dangereuses ou nuisibles.

Per avvisi relativi ad applicazioni e all'uso e per altre utili informazioni, ma non per situazioni pericolose o dannose.

For use or operation instructions and other useful information, but it is not for dangerous or harmful situations.



Netzzuleitung

Ligne d'alimentation

Cavo di allacciamento alla rete

Mains supply



Schutzklasse II

Classe de protection II

Classe di protezione II

Protection class II



In Übereinstimmung mit den Europäischen Richtlinien für Sicherheit und EMV.

Conforme aux directives européennes en matière de sécurité et de CEM.

Conformemente alle Direttive europee in materia di sicurezza e EMC.

In compliance with the European directives for safety and EMC.

Symbole Symboles Simboli Symbols



Kein Hausmüll. Gemäss den lokalen Vorschriften entsorgen!
Cet appareil n'est pas une ordure ménagère. Éliminer conformément aux prescriptions locales.

Non gettarla nei rifiuti domestici. Smaltirla rispettando la normativa locale!

No household refuse. Dispose of in accordance with applicable laws and regulations.



Recycling-Vorschriften beachten!
Observer les réglementations de recyclage !
Rispettare le prescrizioni di riciclaggio!
Comply with the recycling regulations!



Explosionsgefahr
Danger d'explosion
Pericolo di esplosione
Explosion hazard

Bestimmungsgemässe Verwendung Utilisation conforme Utilizzo appropriato Intended Use

- Diese Maschine ist für den gewerblichen Gebrauch vorgesehen, z.B. für die Verwendung in Hotels, Schulen, Krankenhäusern, Fabriken, Läden, Büros und für das Vermietungsgeschäft.
- Cette machine est destinée aux métiers industriels, par exemple pour l'utilisation dans des hôtels, écoles, hôpitaux, usines, magasins, bureaux et pour la location.
- Questa macchina è intesa per uso commerciale, per es. l'uso in hotel, scuole, ospedali, fabbriche, negozi, uffici e per l'attività di noleggio.
- This machine is designed for professional use, f.ex. usage in hotels, hospitals, factories, shops, offices and for rental business.

- Zur bestimmungsgemässen Verwendung gehört auch die Einhaltung aller Angaben in dieser Anleitung.
- Le respect de l'ensemble des indications mentionnées dans ce manuel entre également dans le cadre d'une utilisation conforme.
- L'uso conforme agli usi previsti include altresì l'osservanza di tutte le indicazioni riportate nel presente manuale.
- Observance of all information in these operating instructions also pertain to the intended use.

- Jeglicher Einsatz der Maschine, der nicht dem unter „Bestimmungsgemässe Verwendung“ beschriebenen Zweck dient, ist unzulässig.
- Toute utilisation de la machine dans un autre but que celui décrit au point « Utilisation conforme » est interdite.
- È inammissibile un qualunque impiego della macchina che non serva allo scopo descritto ai sensi dell'«impiego conforme alle norme».
- Any use of the machine, not mentioned under "intended use" is not allowed.

Bestimmungsgemässe Verwendung

Utilisation conforme

Utilizzo appropriato

Intended Use

- Ansprüche jeglicher Art wegen Schäden aufgrund nicht bestimmungsgemässer Verwendung sind ausgeschlossen.
- Tout recours consécutif à des dommages causés par une utilisation non conforme est exclu.
- Il costruttore declina qualsiasi rivendicazione per danni risultanti da un uso improprio dell'impianto.
- Any kind of claims arising from damage resulting from improper use are excluded.



GEFAHR / DANGER / PERICOLO / DANGER

- Das Saugen von gesundheitsgefährdenden Stäuben ist verboten.
- Das Saugen jeglicher Art von Flüssigkeiten ist verboten.
- Das Saugen von brennbaren, explosiven Stoffen aller Art ist verboten.
- L'aspiration de poussières présentant un danger pour la santé est interdite.
- L'aspiration de toutes sortes de liquides est interdite.
- L'aspiration de toutes sortes de substances combustibles et explosives est interdite.
- È vietata l'aspirazione di polveri nocive per la salute.
- È vietata l'aspirazione di qualsiasi tipo di liquido.
- È vietata l'aspirazione di sostanze infiammabili ed esplosive di qualsiasi genere.
- Vacuuming any types of dust that may be dangerous to health is prohibited.
- Vacuuming any type of liquid is prohibited.
- Vacuuming inflammable or explosive substances of any kind is prohibited.

Die Maschine ist elektrotechnisch geprüft, entspricht den europäischen Sicherheitsnormen und ist nach dem aktuellen Stand der Technik und des Wissens konstruiert.

Sie verfügt als Schutzeinrichtung über einen Stromkreisunterbrecher. Trotzdem können Gefahren entstehen, vor allem bei sachwidriger Verwendung oder Verstoß gegen die Vorschriften und Anweisungen in der Bedienungsanleitung.



WARNUNG

Elektrische Spannung / Strom

Bei Kontakt mit stromführenden oder unter Spannung stehenden Teilen besteht die Gefahr eines elektrischen Schlages, der zu schweren Verletzungen oder sogar zum Tod führen kann.

- Beschädigte Kabel nie berühren. Defekte Kabel sofort durch einen Fachmann austauschen lassen.
- Vor allen Arbeiten an elektrischen Installationen, Maschine immer zuerst ausschalten und vom Netz trennen.
- Diese Maschine darf nicht von Personen, einschliesslich Kinder, mit verringerten physischen, sensorischen oder mentalen Fähigkeiten oder Mangel an Erfahrung und Wissen benutzt werden.
- Kinder sind zu beaufsichtigen, um sicherzustellen, dass sie nicht mit dem Gerät spielen.
- Die Reinigung und Pflege darf ausschliesslich von beauftragtem und unterwiesenem Personal durchgeführt werden.
- Umbauten und/oder Veränderungen an der Maschine sind nicht gestattet.
- Sicherheitsvorschriften zur Bedienung und zur Wartung sind jeweils in den entsprechenden Kapiteln aufgeführt und unbedingt einzuhalten!
- Niemals eine defekte Maschine verwenden.
- Sollte in Zusammenhang mit der Maschine eine Komponente (z.B. Ladegerät) eines Drittherstellers verwendet werden, müssen sowohl die Vorschriften und Anweisungen in dieser Bedienungsanleitung wie diejenigen des Drittherstellers eingehalten werden.

Verantwortung des Betreibers:

Die Maschine ist für den gewerblichen Bereich bestimmt. Der Betreiber der Maschine unterliegt daher den gesetzlichen Pflichten zur Arbeitssicherheit.

Neben den Sicherheitshinweisen in dieser Anleitung müssen die für den Einsatzbereich der Maschine gültigen Sicherheits-, Unfallverhütungs- und Umweltschutzvorschriften eingehalten werden.

Dabei gilt insbesondere:

- Die Maschine darf nur von Personen benutzt werden, die in der Handhabung unterwiesen und ausdrücklich mit der Benutzung beauftragt sind.
- Der Betreiber stellt sicher, dass die anerkannten Regeln für Arbeitssicherheit eingehalten werden und allfällige weitergehende staatliche oder betriebsinterne Vorschriften beachtet werden.
- Der Betreiber stellt sicher, dass alle Bediener die Sicherheitsvorschriften kennen und im Gebrauch der Maschine produktspezifisch ausgebildet sind.
- Der Betreiber muss die Zuständigkeiten für Betrieb, Unterhalt und Reparatur der Maschine eindeutig regeln und festlegen.
- Der Betreiber stellt sicher, dass alle Bediener die Bedienungsanleitung vor Gebrauch der Maschine gelesen und verstanden haben.

Weiterhin ist der Betreiber dafür verantwortlich, dass die Maschine stets in technisch einwandfreiem Zustand ist, daher gilt Folgendes:

- Der Betreiber stellt sicher, dass die in dieser Anleitung beschriebenen Wartungsintervalle eingehalten werden.
- Der Betreiber muss alle Sicherheitseinrichtungen regelmässig auf Funktionsfähigkeit und Vollständigkeit überprüfen lassen.
- Störungen und Schäden müssen sofort an die Servicestelle gemeldet werden.

Verantwortung des Benutzers:

- Die Maschine darf nur von Personen bedient werden, die in ihre Handhabung eingewiesen wurden und dazu befugt sind.

La machine fait l'objet d'un contrôle électrotechnique, satisfait aux normes de sécurité européennes et elle est conçue selon l'état actuel de la technique et des connaissances.

Elle dispose d'un coupe-circuit qui fait figure de dispositif de protection. Toutefois, des risques peuvent survenir, avant tout en cas d'utilisation inappropriée ou d'infraction aux prescriptions et aux instructions de la notice d'utilisation.



AVERTISSEMENT

Tension / Courant électrique

Tout contact avec l'électricité ou des parties conductrices présente un risque d'électrocution pouvant entraîner des blessures graves, voire la mort.

- Ne jamais toucher de câbles endommagés. Faire immédiatement remplacer les câbles défectueux par un spécialiste.
- Tout d'abord, arrêter et débrancher toujours la machine avant d'effectuer tous travaux sur les installations électriques.
- Des personnes, enfants inclus, aux capacités physiques, sensorielles ou mentales réduites ou qui ne disposent pas d'expériences et des connaissances suffisantes ne sont pas autorisés à utiliser cette machine.
- Les enfants doivent être surveillés afin de veiller à ce qu'ils ne jouent pas avec la machine.
- Seul le personnel mandaté et instruit est autorisé à nettoyer et à entretenir la machine.
- Il est interdit de procéder à une transformation et/ou une modification de la machine.
- Les instructions de sécurité pour l'utilisation et la maintenance figurent dans les chapitres respectifs et doivent impérativement être respectées !
- Ne jamais utiliser une machine défectueuse.
- Au cas où un élément d'une partie tiers est utilisé avec la machine (p.ex. chargeur), observez sans exception les prescriptions et instructions dans ce mode d'emploi ainsi que ceux de la partie tiers.

Responsabilité de l'exploitant :

La machine est destinée aux métiers industriels. L'exploitant de la machine est donc soumis au respect des obligations légales relatives à la sécurité au travail.

Outre les consignes de sécurité mentionnées dans ce manuel, il est impératif de respecter également les prescriptions de sécurité, de prévention des accidents et de protection de l'environnement qui s'appliquent à la zone d'utilisation de la machine.

Ce point se réfère notamment aux consignes suivantes :

- Seules les personnes qui ont appris à manipuler la machine dont l'utilisation leur a été confiée expressément sont autorisées à se servir de celle-ci.
- L'exploitant doit s'assurer que les règles reconnues en matière de sécurité au travail sont respectées et que d'éventuelles prescriptions plus strictes en vigueur à l'échelle nationale ou de l'entreprise sont prises en compte.
- L'exploitant s'assure que tous les utilisateurs connaissent les règles de sécurité et disposent d'une formation spécifique à la manipulation de la machine.
- L'exploitant doit définir clairement les différentes responsabilités relatives à l'exploitation, à l'entretien et à la réparation de la machine.
- L'exploitant doit veiller à ce que tous les utilisateurs aient lu et compris la notice d'utilisation avant de se servir de la machine.

De plus, l'exploitant est responsable de l'état technique de la machine qui doit être impeccable en permanence. Par conséquent, les consignes suivantes doivent être également respectées :

- L'exploitant doit s'assurer que les intervalles d'entretien mentionnés dans cette notice sont respectés.
- L'exploitant doit faire contrôler tous les équipements de sécurité à intervalles réguliers afin de vérifier s'ils fonctionnent correctement et s'ils sont tous disponibles.
- Signaler immédiatement les dysfonctionnements et dommages au point de service après-vente.

Responsabilité de l'utilisateur :

- Seules les personnes qui ont appris à manipuler la machine et sont habilitées à l'utiliser sont autorisées à se servir de celle-ci.

La macchina è controllata elettronicamente, è conforme alle norme di sicurezza europee ed è costruita in conformità allo stato dell'arte e delle conoscenze. La macchina dispone di un separatore di circuito elettrico come dispositivo di protezione.

Ciò nonostante può essere fonte di pericoli, in particolare a causa di un utilizzo improprio o della violazione delle prescrizioni e delle istruzioni per l'uso.



AVVERTENZA

Tensione / Corrente elettrica

In caso di contatto con parti sotto corrente o tensione, sussiste il pericolo di una scossa elettrica, che può comportare gravi lesioni o addirittura la morte.

- Non toccare i cavi danneggiati. Fare sostituire cavi difettosi immediatamente da un tecnico autorizzato.
- Prima di eseguire qualsiasi lavoro su installazioni elettriche, spegnere sempre prima la macchina e staccarla dall'alimentazione.
- Questa macchina non deve essere utilizzata da persone, bambini inclusi, con capacità fisiche, sensoriali o mentali ridotte o che non dispongono dell'esperienza o della conoscenza sufficiente.
- I bambini devono essere sorvegliati per garantire che non giochino con la macchina.
- Pulizia e cura devono essere eseguite esclusivamente da personale qualificato e autorizzato.
- Non sono consentite trasformazioni e/o modifiche della macchina.
- Consultare e osservare assolutamente le rispettive prescrizioni di sicurezza per l'utilizzo e la manutenzione riportate nei relativi capitoli!
- Non utilizzare la macchina se difettosa.
- Se con la macchina viene utilizzato un componente di terzi (p.es. caricabatteria), è necessario seguire sia le prescrizioni e le indicazioni contenute nel presente manuale che quelle del produttore specifico.

Responsabilità dell'utente:

La macchina è destinata all'utilizzo in campo commerciale.

L'utente della macchina è quindi soggetto a tutti gli obblighi previsti dalla legge in materia di sicurezza del lavoro.

Oltre alle indicazioni di sicurezza in queste istruzioni per l'uso è indispensabile osservare le norme di sicurezza, antinfortunistiche e di tutela dell'ambiente generali applicabili sul luogo di utilizzo della macchina.

Di particolare importanza sono:

- La macchina deve essere utilizzata esclusivamente da personale istruito sull'utilizzo ed espressamente incaricato dell'uso.
- Il gestore deve assicurare che vengano rispettate le regole riconosciute per la sicurezza sul lavoro ed eventuali ulteriori prescrizioni statali o aziendali.
- Il gestore si assicurerà che tutti gli operatori conoscano le prescrizioni di sicurezza e che siano stati istruiti sull'uso della macchina in modo specifico.
- Il gestore ha l'obbligo di disciplinare e definire in modo univoco le responsabilità per il funzionamento, la manutenzione e la pulizia della macchina.
- Il gestore deve far sì che tutti gli operatori abbiano letto e capito le istruzioni per l'uso prima dell'utilizzo della macchina.

L'utente è inoltre responsabile del fatto che l'apparecchio sia sempre in condizioni tecniche ottimali; trova pertanto applicazione quanto segue:

- L'utente deve provvedere al rispetto degli intervalli di manutenzione descritti nella presente guida.
- Il gestore ha l'obbligo di fare regolarmente controllare tutti i dispositivi di sicurezza in termini di funzionamento e integrità.
- I guasti e i danni siano segnalati immediatamente al punto di assistenza.

Responsabilità dell'operatore:

- La macchina può essere usato solo da persone che sono state istruite e autorizzate sul suo impiego.

EN - Safety

This machine is electrically tested and satisfies European Safety Standards. It is constructed according to the available scientific information and state-of-the-art technology.

It is fitted with a safety device in the form of a circuit breaker. Dangers can occur in spite of this, in particular in the case of improper use or non-compliance with the specifications and instructions in these operating instructions.



WARNING

Electric voltage / electric current

Contact with voltage or current bearing parts carries the risk of electric shock, which can result in serious injury or even death.

- Never touch damaged cables. Have a skilled person replace faulty cables immediately.
- Always switch off and disconnect the power supply before carrying out any work on the machine.
- This machine is not intended for use by persons, including children, with reduced physical, sensory capabilities or lack of experience and knowledge.
- Children must be supervised to ensure that they do not play with the machine.
- The cleaning and maintenance may only be performed by trained and instructed personnel.
- Conversions and modifications to the machine are not permitted.
- Safety instructions for the use and the maintenance of the machine are listed in the corresponding chapters and must be strictly observed!
- Never use a defective machine.
- In case of use of a third party component (f.ex. charger), observe the prescriptions and indications in these instructions for use as well as those in the instructions for use of the third party.

Responsibility of the operator:

The machine is designed for professional use. The operator of the machine is therefore subject to the statutory obligations for occupational health and safety.

Besides the safety notices in these operating instructions, additionally, the national, and generally valid operation safety and accident prevention are binding.

In this the following applies in particular:

- The machine is only used by personnel instructed in its handling and authorized to use it.
- The operator must ensure that the recognized occupational safety regulations and all other legal or company internal provisions are observed.
- The operator must ensure that all users are acquainted with the safety regulations and trained in the use of the specific machine.
- The operator must ensure that responsibilities for the operation, maintenance and repair of the machine are clearly assigned and observed.
- The operator must ensure that all users have read and understood the operating instructions before using the machine.

Furthermore the operator must ensure that the machine is in perfect technical condition. Therefore following applies:

- It is the responsibility of the operator to ensure that the maintenance intervals described in these operating instructions are observed.
- The operator must ensure that all safety devices are controlled on function and completeness on a regular basis.
- Faults and damage must be immediately notified to the Wetrok Service Agent.

Responsibility of the user:

- The machine may only be used by personnel who have been instructed in its handling and authorized to use it.

Notfall

Urgence

Caso di emergenza

Emergency

Bei Notfall:

- Maschine ausschalten
- Netzstecker herausziehen
- Sofort die anerkannten Erste Hilfe Massnahmen anwenden.



Nach Zwischenfällen, Maschine vor Überprüfung durch Wetrok oder einen Wetrok-Vertragspartner nicht wieder in Betrieb nehmen.

En cas d'urgence :

- Arrêter la machine
- Débrancher la prise
- Appliquer immédiatement les mesures de premier secours reconnues.



Ne pas remettre la machine en service après des incidents avant qu'elle n'ait été contrôlée par Wetrok.

In caso di emergenza:

- Spegnere la macchina
- Staccare la spina
- Adottare subito le misure di pronto soccorso conosciute



Dopo un incidente la macchina non va rimessa in funzione senza che sia stata sottoposta a un controllo da parte di Wetrok.

In the case of an emergency:

- Switch off machine
- Unplug mains plug
- Immediately apply recognised first-aid measures



After incidents, do not resume operation with the machine until it has been inspected by Wetrok.

Garantiebestimmungen

Dispositions de la garantie

Condizioni di garanzia

Guarantee provisions

- Beanstandungen können nur anerkannt werden, wenn die Maschine jeweils durch Wetrok oder einen Wetrok-Vertragspartner repariert wurde.
- Les réclamations ne peuvent être reconnues que si la machine a été réparée par Wetrok ou un partenaire contractuel Wetrok.
- I reclami possono essere riconosciuti esclusivamente se la macchina è stata riparata da parte di Wetrok o di un concessionario Wetrok.
- Complaints will only be acknowledged if the machine has been repaired each time by Wetrok or a Wetrok authorized partner.

- Grundsätzlich ist die Garantiedauer 2 Jahre (ausgenommen Verbrauchsmaterial und Batterie).
- D'une manière générale, la durée de la garantie est de deux ans (hors batteries et consommables).
- La durata della garanzia è sostanzialmente di 2 anni (escluso il materiale di consumo e la batteria).
- The warranty period is generally 2 years (except for batteries and consumables).

Lieferumfang

Contenu de la livraison

Oggetto di fornitura

Scope of delivery

Monovac

Sauger, Vorfilter, Vlies-Filtersack, Saugschlauch, Kombidüse, Rollendüse, Abluftfilter, Teleskoprohr, Fugendüse, Polsterdüse, Touch'n'Clean Handgriff*.

Aspirateur, filtre additionnel, sac filtrant en toison, tuyau d'aspiration, brosse universelle, filtre d'air évacué, tube télescopique, suceur plat, buse rembourrée, poignée Touch'n'Clean *, Câble USB.

Aspiratore, prefiltro, sacco del filtro in tostone, tubo di aspirazione, bocchetta combi, filtro dell'aria di scarico, tubo telescopico, bocchetta per fighe, bocchetta per cuscini, impugnatura Touch'n'Clean*.

Vacuum cleaner, inlet filter, fleece filter bag, suction hose, combination nozzle, exhaust filter, roll nozzle, telescopic tube, crevice nozzle, upholstery nozzle, Touch 'n' Clean handle*.

*Nur Touch'n'Clean Version

*Uniquement pour la version Touch'n'Clean

*Solo versione Touch'n'Clean

*Only Touch'n'Clean version

Durovac

Sauger, Vorfilter, Vlies-Filtersack, Saugschlauch, Kombidüse, Rollendüse, Handrohr (2 Stück).

Aspirateur, filtre additionnel, sac filtrant en toison, tuyau d'aspiration, brosse universelle, brosse à rouleaux, tube manuel (2 pièces).

Aspiratore, prefiltro, sacco del filtro in tostone, tubo di aspirazione, bocchetta combi, spazzola con ruote, tubo di raccordo (2 pezzi).

Vacuum cleaner, inlet filter, fleece filter bag, suction hose, combination nozzle, roll nozzle, hand pipe (2 pieces).

Maschinenübersicht Frontseite
Présentation de la machine : face avant
Panoramica sulla macchina: lato anteriore
Machine overview front view

Monovac

DE
FR
IT
EN

Handgriff
Poignée
Impugnatura
Handle

Kabelmanagement
Gestion de câble
Gestione del cavo
Cable management

Anschlussstutzen für Saugschlauch
Raccord pour tuyau d'aspiration
Attacco per il tubo di aspirazione
Connection pipes for suction hose

Abluftfilter, von aussen bedienbar
Filtre d'air évacué à commande externe
Filtro dell'aria di scarico, utilizzabile dall'esterno
Exhaust air filter, accessible from outside

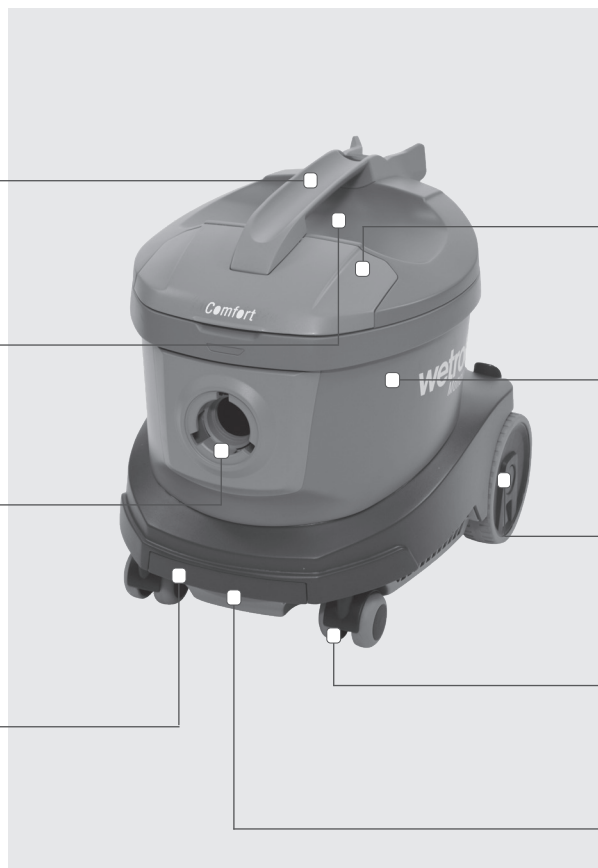

Zubehörfach
Compartment pour accessoires
Scomparto accessori
Accessory compartment

Staubkessel
Bac à poussières
Contenitore della polvere
Dust container

Transportrad
Roulette de transport
Ruota per il trasporto
Transport wheel

Schwenkräder, allseitig drehbar
Roulettes pivotantes, toutes directions
Ruote orientabili, in tutte le direzioni
Swivelling wheels, fully rotatable

Hepa-Filter (Option)
Filtre Hepa (option)
Filtro Hepa (opzionale)
Hepa filter (option)

Maschinenübersicht Rückseite

Présentation de la machine : face arrière

Panoramica sulla macchina: lato posteriore

Machine overview backside

Deckelentriegelungsknopf
Bouton de déverrouillage du couvercle
Pulsante di sblocco del coperchio
Cover release knob

Transporthalterung Saugrohr
Fixation de transport tube d'aspiration
Supporto tubo di aspirazione per il trasporto
Transport bracket suction pipe

Leistungsschalter voll/reduziert
Interrupteur de puissance plein/réduit
Interruttore automatico pieno/ridotto
Circuit breaker full/reduced

Halter Zubehdüsen
Fixation brosses accessoires
Staffa per bocchette supplementari
Holder accessory nozzles

Typenschild
Plaque signalétique
Targhetta
Nameplate

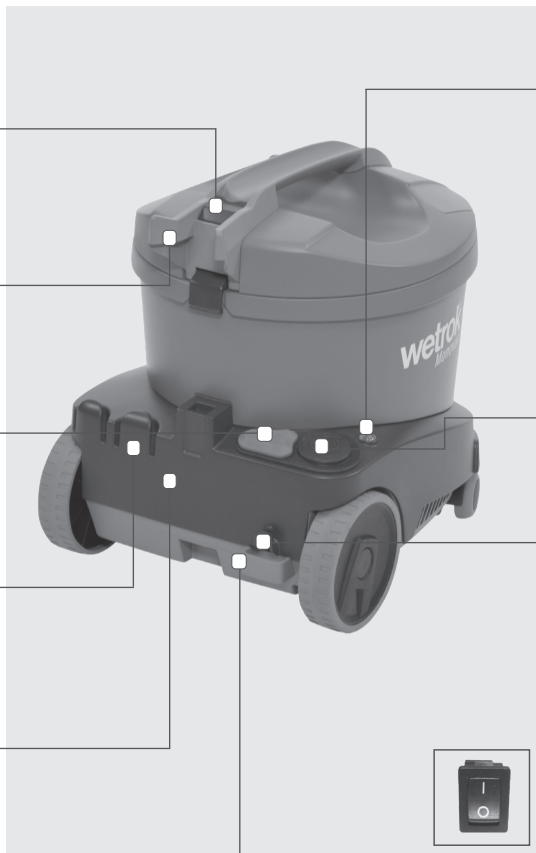

Monovac

Filtersackfüllstandsanzeige
Indicateur du niveau de remplissage du sac à poussière
Indicatore del livello di riempimento del sacco del filtro
Filter bag filling indicator



Rote LED leuchtet: Füllstand / Verstopft
Grüne LED leuchtet: Eco-Modus Ein
La DEL rouge s'allume : remplacer le sac à poussière
La DEL verte s'allume : Mode Eco Marche
LED rosso acceso: sostituire il sacco filtro
LED verde acceso: Modalità Eco ON
Red LED lights up: change filter bag
Green LED lights up: Eco-mode ON

Fussschalter Ein/Aus
Allumer/éteindre l'interrupteur à pied
Interruttore a pedale on/off
Foot switch ON/OFF

Zugentlastung Netzkabel
Décharge de traction, câble secteur
Serracavo per cavo di alimentazione
Strain relief power cord

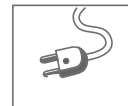

12 m



220 - 240 V
50/60 Hz



Netztrennschalter Touch'n'Clean
Interrupteur principal Touch'n'Clean
Interruttore di rete Touch 'n' Clean
Mains switch Touch'n'Clean

Maschinenübersicht Frontseite
Présentation de la machine : face avant
Panoramica sulla macchina: lato anteriore
Machine overview front view

Durovac

DE
FR
IT
EN

Kabelmanagement
Gestion de câble
Gestione del cavo
Cable management

Anschlussstutzen für Saugschlauch
Raccord pour tuyau d'aspiration
Attacco per il tubo di aspirazione
Connection pipes for suction hose

Schwenkräder, allseitig drehbar
Roulettes pivotantes, toutes directions
Ruote orientabili, in tutte le direzioni
Swivelling wheels, fully rotatable

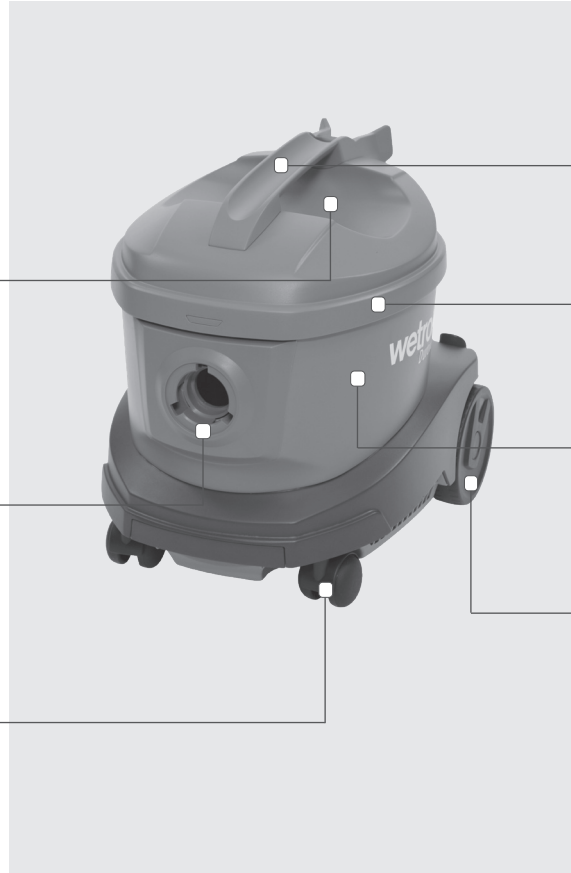

Handgriff
Poignée
Impugnatura
Handle

Deckel
Couvercle
Coperchio
Cover

Staubkessel
Bac à poussières
Contentore della polvere
Dust container

Transportrad
Roulette de transport
Ruota per il trasporto
Transport wheel

Maschinenübersicht Rückseite

Présentation de la machine : face arrière

Panoramica sulla macchina: lato posteriore

Machine overview backside

Durovac

Deckelentriegelungsknopf
Bouton de déverrouillage du couvercle
Pulsante di sblocco del coperchio
Cover release knob

Transporthalterung Saugrohr
Fixation de transport tube d'aspiration
Supporto tubo di aspirazione per il trasporto
Transport bracket suction pipe

Halter Zubehördüsen
Fixation brosses accessoires
Staffa per bocchette supplementari
Holder accessory nozzles

Typenschild
Plaque signalétique
Targhetta
Nameplate



Fussschalter Ein/Aus
Allumer/éteindre l'interrupteur à pied
Interruttore a pedale on/off
Foot switch ON/OFF

Zugentlastung Netzkabel
Décharge de traction, câble secteur
Serracavo per cavo di alimentazione
Strain relief power cord

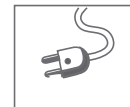

10 m



220 - 240 V
50/60 Hz

Standard Zubehör / Verbrauchsmaterial
Accessoires / Consommables standard
Accessori standard / Materiale di consumo
Standard accessories / consumables

Monovac / Durovac:



Saugschlauch
Tuyau d'aspiration
Tubo di aspirazione
Suction hose



Rollendüse
Brosse à rouleaux
Spazzola con ruote
Roll nozzle



Vlies-Filter sack
Sac filtrant en toison
Sacco del filtro in tostone
Fleece filter bag



Saugrohr
Tube d'aspiration
Tubo di aspirazione
Hand pipe



Kombidüse
Brosse universelle
Bocchetta combi
Combination nozzle



Monovac:
Teleskoprohr
Tube télescopique
Tubo telescopico
Telescopic tube



Monovac:
Fugendüse
Suceur plat
Bocchetta per fughe
Crevice nozzle



Monovac:
Polsterdüse
Buse rembourrée
Bocchetta per cuscini
Upholstery nozzle



Monovac:
Touch'n'Clean Handgriff
Poignée Touch'n'Clean
Impugnatura Touch'n'Clean
Touch'n'Clean handle



Ladekabel T'n'C Handgriff
Câble chargeur poignée T'n'C
Cavo di ricarica impugnatura T'n'C
Charging cable T'n'C handle



Weiteres Zubehör auf:
Plus d'accessoires sur :
Altri accessori reperibili qui:
More accessories on:
www.wetrok.com

Vor der Inbetriebnahme / Erstinbetriebnahme

Avant la mise en service / première mise en service

Prima della messa in servizio / Messa in servizio iniziale

Before commissioning / Initial commissioning



SICHERHEIT / SÉCURITÉ / SICUREZZA / SAFETY

Die Auslieferung, Instruktion über Sicherheitsvorschriften, Handhabung und Wartung sowie die Erstinbetriebnahme, erfolgen im Normalfall durch einen von Wetrok autorisierten Fachmann. Ist dies nicht der Fall, ist der Betreiber für die Instruktion der Bediener verantwortlich.

Alle Sicherheitsvorschriften sind ausnahmslos zu befolgen!



WARNUNG

Die Maschine ist mit einem entsprechenden Leistungsschalter oder einer Schmelzsicherung abzusichern.



WARNUNG

Die Maschine darf nur in Betrieb gesetzt werden, wenn die auf dem Typenschild angegebene Spannung (Voltzahl $\pm 5\%$) mit der im Gebäude zur Verfügung stehenden Spannung übereinstimmt. Die Maschine ist doppelt isoliert und hat keinen Erdleiter.



HINWEIS

Bei Bedarf, T'n'C Handgriff laden!
Siehe Seite 30.



AVERTISSEMENT

La machine doit être protégée par un disjoncteur ou un coupe-circuit à fusible.



AVERTISSEMENT

Il est permis de mettre en service la machine uniquement si la tension indiquée sur la plaque signalétique (tension $\pm 5\%$) correspond à celle disponible dans le bâtiment. La machine présente une double isolation et ne dispose pas de conducteur de terre.



REMARQUE

Si nécessaire, charger la poignée T'n'C!
Voir page 30.

Vor der Inbetriebnahme / Erstinbetriebnahme

Avant la mise en service / première mise en service

Prima della messa in servizio / Messa in servizio iniziale

Before commissioning / Initial commissioning



SICHERHEIT / SÉCURITÉ / SICUREZZA / SAFETY

La fornitura, le istruzioni sulle disposizioni di sicurezza, il funzionamento e la manutenzione, nonché la prima messa in funzione, sono effettuati normalmente da un tecnico Wetrok autorizzato. Le cose sono diverse se, il fabbricante è responsabile delle istruzioni dell'operatore.

Rispettare le prescrizioni di sicurezza senza eccezioni!



AVVERTENZA

La macchina deve essere resa sicura con un apposito interruttore automatico o da un dispositivo anti-surriscaldamento.



AVVERTENZA

La macchina può essere messa in funzione solo se la tensione indicata sulla targhetta (tensione $\pm 5\%$) coincide con la tensione disponibile nell'edificio. La macchina ha un doppio isolamento e non ha alcun conduttore di terra.



AVVISO

Se necessario, caricare l'impugnatura T'n'C!
Vedere pagina 30.

Delivery, instruction on safety rules, handling and maintenance, as well as operation for the first time are normally carried out by a specialist approved by Wetrok. Where this is not the case, the operator is responsible for instructing the users.

All safety instructions must be complied with without fail!



WARNING

The machine must be fitted with a corresponding circuit breaker or a fuse link.



WARNING

The machine shall only be put into operation if the voltage stated on the nameplate (voltage $\pm 5\%$) agrees with the voltage available in the building. The machine has double insulation and no earth (ground) conductor.



NOTICE

Charge the T'n'C handle if necessary.
See page 30.

Bedienung

Utilisation

Comandi

Operation



SICHERHEIT / SÉCURITÉ / SICUREZZA / SAFETY

- Die Anweisungen aus dieser Bedienungsanleitung sind ausnahmslos zu beachten.
- Beim Arbeiten ist auf Dritte, insbesondere auf Kinder, zu achten.
- Festes Schuhwerk tragen.
- Zum Reinigen und Warten der Maschine und zum Auswechseln von Teilen, Netzstecker immer herausziehen.
- Nur Original Wetrok Zubehör und Ersatzteile verwenden.
- Die Maschine darf nicht benutzt werden, falls der Zustand der Netzanschlussleitung nicht einwandfrei ist.



WARNUNG

Netzanschlussleitung nicht durch Überfahren, Quetschen, Zerren und dergleichen beschädigen. Gefahr eines elektrischen Schlages!



VORSICHT

Kabel nicht frei herumliegen lassen. Stolpergefahr!

- Jeder Betrieb der Maschine in technisch nicht einwandfreiem Zustand ist verboten.
- Schutzeinrichtungen dürfen nicht demontiert oder umgangen werden.
- Umbauten und Veränderungen am Produkt sind nicht gestattet.
- Defekte Netzanschlussleitungen dürfen nur durch Schlauchleitungen H 05 VV-F ersetzt werden.

- Les prescriptions et instructions dans ce mode d'emploi sont impérativement à observer.
- Surveiller les tiers, et notamment les enfants, pendant les travaux.
- Porter des chaussures solides.
- Débrancher toujours la prise secteur afin de réaliser le nettoyage et l'entretien de la machine et de remplacer certaines pièces.
- Utiliser exclusivement des accessoires et des pièces de rechange Wetrok.
- Il est interdit d'utiliser la machine si le câble d'alimentation secteur ne se trouve pas dans un état impeccable.



AVERTISSEMENT

Ne pas endommager le câble d'alimentation secteur en l'écrasant, en le coinçant, en le tirant ou en effectuant d'autres gestes similaires. Risque de choc électrique !



ATTENTION

Ne pas laisser traîner le câble. Risque de trébuchement !

- Il est interdit d'utiliser la machine si celle-ci ne se trouve pas dans un état technique impeccable.
- Il est interdit de démonter ou de contourner les dispositifs de protection.
- Transformations et modifications du produit interdites.
- Les câbles d'alimentation secteur ne peuvent être remplacés que par des câbles flexibles H 05 VV-F.



SICHERHEIT / SÉCURITÉ / SICUREZZA / SAFETY

- Le prescrizioni e le indicazioni contenute nel presente manuale devono essere rispettate in ogni caso.
- Durante il funzionamento, fare attenzione a terze persone, in particolare ai bambini.
- Indossare scarpe chiuse e robuste.
- Staccare sempre la spina per eseguire interventi di pulizia e manutenzione sulla macchina e per sostituire pezzi.
- Impiegare solo accessori e pezzi di ricambio originali.
- Non usare la macchina, se le condizioni del cavo di alimentazione non sono perfette.



AVVERTIMENTO

Non danneggiare il cavo di alimentazione passandoci sopra, schiacciandolo, tirandolo ecc. Pericolo di scossa elettrica!



ATTENZIONE

Non lasciare il cavo libero in giro.

- È vietato utilizzare la macchina se non si trova in condizioni tecniche perfette.
- Non è consentito smontare o inibire i dispositivi di sicurezza.
- Divieto di adattamento e modifica del prodotto.
- I cavi di alimentazione difettosi devono essere sostituiti solo con cavi flessibili H 05 VV-F.

- The prescriptions and indications in these instructions for use need to be observed without exception.
- During operation, caution must be exercised with respect to third parties, especially children.
- Wear robust shoes or boots.
- Before cleaning and servicing the machine or exchanging parts, always pull out the mains connector plug.
- Use only original Wetrok working elements
- Do NOT use the machine if the condition of the mains connection cable is not flawless.



WARNING

Do not damage the mains connection cable by running over, squeezing, tugging or the like. Danger of an electric shock!



CAUTION

Do not leave the cable lying around. Tripping hazard!

- Only operate the machine in a technically perfect condition.
- Safety devices may not be removed or bypassed.
- Conversions and modifications to the product are not permitted
- Defective supply cables are only to be replaced flexible sheathed cables H 05 VV-F.

Bedienung Utilisation Comandi Operation

Bereitstellen der Maschine / Préparation de la machine / Preparazione della macchina / Preparing the machine



Saugschlauch mit
Stutzen anschliessen
Raccorder le tuyau d'aspi-
ration avec le raccord
Collegare il tubo di aspira-
zione il manicotto
Connect suction hose with
gland



Deckel öffnen/abnehmen
Ouvrir le couvercle / enlever

Aprire/togliere il coperchio
Open/remove cover

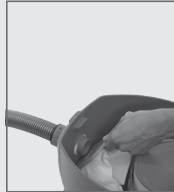

Filtersack einsetzen¹
Introduire le sac à pou-
sière¹
Inserire il sacco del filtro¹
Put the filter bag in place¹

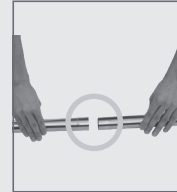

Saugrohr zusammenstecken
Assembler le tube d'aspiration

Assemblare il tubo di aspirazione
Assemble suction tube



Staubsaugdüse aufstecken
Raccorder la buse
d'aspiration
Inserire la bocchetta di
aspirazione
Plug on suction nozzle



Kabel abwickeln
Dérouler le câble

Svolgere il cavo
Unwind the cable

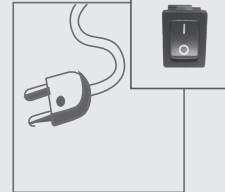

Stecker einstecken *
Brancher la prise *

Inserire la spina *
Insert power plug *

* Touch'n'Clean Netztrennschalter
betätigen
* Actionner l'interrupteur principal
Touch'n'Clean
* Azionare l'interruttore di rete
Touch'n'Clean
* Activate Touch'n'Clean mains
switch

¹ Siehe Seite 27 «Filtersack ersetzen»

¹ Voir page 27 «Remplacement du sac filtrant»

¹ Vedere pagina 27 «Sostituzione del sacco del filtro»

¹ See page 27 «Replacing the filter bag»

Bedienung Utilisation Comandi Operation

Saugen / Aspirer / Aspirare / Vacuuming

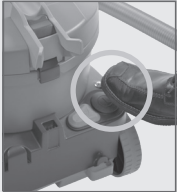

oder
ou
o
or

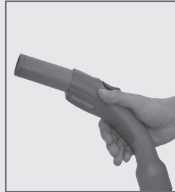

Fussschalter betätigen

Actionner l'interrupteur
à pied
Agire sull'interruttore a
pedale
Press foot switch

Handgriff anfassen
(Touch'n'Clean)

Toucher la poignée
(Touch'n'Clean)
Afferrare l'impugnatura
(Touch'n'Clean)
Touch handle
(Touch'n'Clean)

Monovac: Bei Bedarf
Leistungsschalter betätigen

Monovac: Si nécessaire actionner
l'interrupteur de puissance

Monovac: Se necessario, agire
sull'interruttore automatico

Monovac: Press circuit
breaker when required



HINWEIS / REMARQUE / AVVISO / NOTICE

- Griffsensor nie mit nassen Händen anfassen. Die Maschine könnte beim Loslassen des Handgriffs nicht abschalten.
- Der Handgriff steuert die Maschine per Funksignal.
- Non toccare il sensore del manico con le mani bagnate. È probabile che la macchina non si spenga quando si rilascia l'impugnatura.
- L'impugnatura comanda la macchina tramite il segnale radio.
- Ne jamais toucher le capteur de poignée avec les mains mouillées. La machine ne pourrait pas s'arrêter au moment de relâche de la poignée.
- La machine ne pourrait pas s'arrêter au moment de relâche de la poignée.
- Never touch grip sensor with wet hands. The machine might not switch off when the handle is released.
- The handle navigates the machine via radio signal.

Nach dem Gebrauch
Après l'utilisation
Dopo l'utilizzo
After use

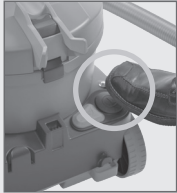

oder
ou
o
or

Maschine durch Betätigen vom Fusschalter ausschalten

Arrêter la machine, actionner l'interrupteur à pied

Spegnere la macchina agendo sull'interruttore a pedale

Switch off the machine by pressing the foot switch

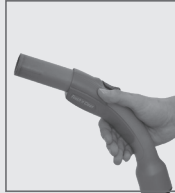

Maschine durch Loslassen des Handgriffes ausschalten (Touch'n'Clean)

Arrêter la machine en lâchant la poignée (Touch'n'Clean)

Spegnere la macchina rilasciando l'impugnatura (Touch'n'Clean)

Switch off the machine by releasing the handle (Touch'n'Clean)

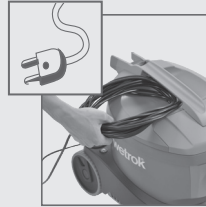

Stecker ausstecken und Kabel aufwickeln

Débrancher la prise et enrrouler le câble.

Staccare la spina e avvolgere il cavo

Disconnect the plug and rewind cable



Maschine mit sauberem, feuchtem Tuch abwischen

Essuyer la machine avec un chiffon propre et humide

Pulire la macchina con un panno umido e pulito

Wipe off the machine with a clean, slightly damp cloth



HINWEIS / REMARQUE / AVVISO / NOTICE

Immer in einem sauberen, trockenen Innenraum aufbewahren.

Entreposer toujours la machine dans une pièce propre à l'abri de l'humidité.

Riporre sempre la macchina in un locale interno pulito e asciutto.

Always keep the machine indoors in a dry, clean room.

Wartung / Instandhaltung

Entretien / Maintenance

Assistenza / Manutenzione

Maintenance/ Repair



SICHERHEIT / SÉCURITÉ / SICUREZZA / SAFETY



WARNUNG

- Die Anweisungen und Vorschriften aus dieser Bedienungsanleitung sind ausnahmslos zu beachten.
- Vor Beginn von Reinigungs- und Wartungsarbeiten ist die Maschine auszuschalten und der Netzstecker herauszuziehen.
- Die Maschine darf nicht mit Hoch-/Dampfdruck-Reinigern oder starkem Flüssigkeitsstrahl gereinigt werden.
- Für die Reparatur dürfen nur Wetrok Original-Ersatzteile verwendet werden.
- Netzanschlussleitung täglich auf Anzeichen einer Beschädigung oder Alterung untersuchen.
- Der Saugmotor der Maschine ist wartungsfrei.



AVERTISSEMENT

- Die Anweisungen und Vorschriften aus dieser Bedienungsanleitung sind ausnahmslos zu beachten.
- Arrêter la machine et débrancher la prise avant de commencer les travaux de nettoyage et d'entretien.
- Il est interdit de nettoyer la machine avec un appareil à haute pression/à vapeur ou un jet de liquide fort.
- Il est autorisé d'utiliser uniquement des pièces de rechange Wetrok à des fins de réparation.
- Contrôler tous les jours si le câble d'alimentation secteur présente des signes d'endommagement ou de vieillissement.
- Le moteur à aspiration ne nécessite aucun entretien.



AVVERTENZA

- Die Anweisungen und Vorschriften aus dieser Bedienungsanleitung sind ausnahmslos zu beachten.
- Prima di iniziare a effettuare interventi di pulizia e manutenzione, bisogna spegnere l'apparecchio e staccare la spina.
- La macchina non può essere pulita con pulitori ad alta pressione/a vapore o con un getto liquido potente.
- Per la riparazione devono essere utilizzate solo parti di ricambio originali Wetrok.
- Controllare il cavo di alimentazione tutti i giorni per escludere danni o alterazioni.
- Il motore di aspirazione non richiede manutenzione.



WARNING

- Die Anweisungen und Vorschriften aus dieser Bedienungsanleitung sind ausnahmslos zu beachten.
- Before starting maintenance work or cleaning, switch off the machine and pull out the mains connector plug.
- Do not clean the machine with high pressure or steam or strong liquid jet.
- Use only original Wetrok spare parts for repairs.
- Examine mains connection cable for signs of damage or aging.
- The suction motor is maintenance-free.

Wartung / Instandhaltung Entretien / Maintenance Assistenza / Manutenzione Maintenance/ Repair

Wetrok Maschinen werden im Werk auf Sicherheit geprüft. Zur Betriebssicherheit und Werterhaltung sind regelmässige Services durchzuführen. Der Service darf nur durch die Wetrok Serviceabteilung oder durch autorisiertes Fachpersonal vorgenommen werden.

La sécurité des machines Wetrok est contrôlée en usine. Effectuer des révisions à intervalles réguliers afin d'assurer la sécurité de fonctionnement et le maintien de la valeur de la machine. Seul le service de révision Wetrok ou un spécialiste qualifié agréé est habilité à procéder à la révision.

Le macchine Wetrok sono testate in fabbrica per valutarne la sicurezza. Per garantire la sicurezza e il mantenimento del valore, occorre effettuare una manutenzione periodica. L'assistenza deve essere effettuata solo dal reparto d'assistenza di Wetrok o da personale autorizzato.

Wetrok machines are tested in the works for safety. For reliable operation and maintenance of value, regular servicing must be performed. Servicing shall only be performed by the Wetrok Service Department or authorised specialists.

Monovac* / Durovac:

Staubentleerung:

- Den Filtersack austauschen, wenn er mit Schmutz gefüllt ist.
* Den Filtersack spätestens dann austauschen, wenn die Filtersackfüllstandsanzeige aufleuchtet.

Vidage des poussières :

- Remplacer le sac à poussière s'il est rempli de saletés.
* Changer le sac à poussière au plus tard au moment où l'affichage de remplissage du sac filtrant s'allume.

Svuotamento della polvere:

- Cambiare il sacco del filtro quando è pieno.
* Sostituire il sacco del filtro al massimo quando si accende l'indicatore del livello di riempimento del filtro.

Emptying dust:

- Replace the filter bag as soon as it is full.
* Replace the filter bag at the latest when the filling indicator lights.



WARNUNG / AVERTISSEMENT / AVVERTENZA / WARNING

Arbeiten ohne montierten Filtersack kann zu Beschädigungen der Maschine führen und geschieht auf eigene Verantwortung!
Les travaux sans sac à poussière posé peuvent causer un endommagement de la machine et relèvent de votre propre responsabilité.
Il funzionamento senza il sacco del filtro montato può danneggiare l'apparecchio e la responsabilità è dell'utilizzatore!
Operation without a filter bag inserted can lead to damage to the machine and will be at your own risk!

Wartung / Instandhaltung
Entretien / Maintenance
Assistenza / Manutenzione
Maintenance/ Repair

Filtersack ersetzen / Remplacement du sac à poussière / Sostituzione del sacco del filtro / Replacing the filter bag



Deckel öffnen/abnehmen
Ouvrir le couvercle / enlever
Aprire/togliere il coperchio
Open/remove cover



Nach hinten kippen
Incliner en arrière
Ribaltarlo indietro
Tilt to the back

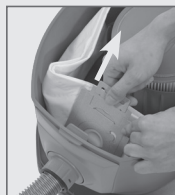

Lasche hochziehen,
Filtersack schliessen,
herausnehmen
Tirer la languette vers le
haut, fermer le sac fil-
trant, enlever
Sollevare la linguetta, chi-
udere il sacco del filtro,
toglierlo
Lift cover plate, close fil-
ter bag, remove



Filtersack in Rille einsetzen

Placer le sac filtrant dans la
rainure

Inserire il sacco del filtro nella
scanalatura

Insert filter bag into flute



Einrasten

Encliqueter

Scattare in posizione

Snap into place

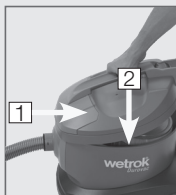

1. Deckel aufsetzen
2. Maschine schliessen

1. Placer le couvercle
2. Fermer la machine

1. Inserire il coperchio
2. Chiudere la macchina

1. Put on the cover
2. Close the machine



HINWEIS / REMARQUE / AVVISO / NOTICE

- Filtersack fachgerecht entsorgen!
- Disposer du sac filtrant de façon conforme aux règlements!
- Smaltire il sacco del filtro in modo corretto!
- Dispose of the filter bag according to the regulations!

Wartung / Instandhaltung

Entretien / Maintenance

Assistenza / Manutenzione

Maintenance / Repair

Vorfilter
Filtre additionnel
Prefiltro
Inlet filter



VORSICHT / ATTENTION / ATTENZIONE / ATTENTION

Arbeiten ohne montierten Vorfilter kann zu Beschädigungen an der Maschine führen und geschieht auf eigene Verantwortung!
Les travaux sans filtre additionnel posé peuvent causer un endommagement de l'appareil et relèvent de votre propre responsabilité.
Il funzionamento senza il prefiltro montato può danneggiare la macchina e la responsabilità è dell'utilizzatore!

Operation without an inlet filter inserted can lead to damage at the machine and will be at your own risk!



Vorfilter
Filtre additionnel
Prefiltro
Inlet filter

Flansch zur Aufnahme des Vorfilters
Bride destinée au logement du filtre additionnel
Flangia per l'alloggiamento del prefiltro
Flange for accepting the inlet filter

Prüfen und Ersetzen des Vorfilters:

- Täglich prüfen
- Der Vorfilter ist auf einem Flansch aufgesteckt und lässt sich ohne Werkzeug entfernen. Den Vorfilter prüfen, mit einem anderen Staubsauger absaugen oder durch einen neuen ersetzen. Vorfilter auf Flansch aufsetzen und mittels mässigem Druck wieder befestigen. Der Vorfilter muss während des Betriebes immer fest montiert sein.

Contrôle et remplacement du filtre additionnel :

- Contrôler tous les jours
- Le filtre additionnel est posé sur une bride et il est possible de le retirer sans outil. Contrôler le filtre additionnel, aspirer avec un autre aspirateur à poussières ou le remplacer par un neuf. Poser le filtre additionnel sur la bride et fixer celui-ci en exerçant une pression modérée. Le filtre additionnel doit toujours être monté pendant l'utilisation.

Controllare e sostituire il prefiltro:

- Controllare quotidianamente
- Il prefiltro è inserito su una flangia e può essere tolto senza strumenti. Controllare il prefiltro, aspirarlo con un altro aspirapolvere o sostituirlo con uno nuovo. Mettere il prefiltro sulla flangia e fissarlo nuovamente con una forte pressione. Il prefiltro deve essere sempre montato saldamente durante il funzionamento.

Checking and replacing the inlet filter:

- Check daily
- The inlet filter is attached to a flange and may be removed without tools. Check the inlet filter, vacuum with another vacuum cleaner or replace with a new one. Place the inlet filter on the flange and fix with moderate force. The inlet filter must always be securely attached during operation.

Abluftfilter Monovac
Filtre d'air évacué Monovac
Filtro dell'aria di scarico Monovac
Exhaust filter Monovac



Abluftfiltereinsatz
Cage du filtre d'air évacué
Gabbietta del filtro
Cage for exhaust air filter

Abluftfilter
Filtre d'air évacué
Filtro dell'aria di scarico
Exhaust air filter

Prüfen und Ersetzen des Abluftfilters:

- Täglich prüfen
- Abluftfiltereinsatz herausziehen. Abluftfilter prüfen und gegebenenfalls ersetzen. Abluftfilter wieder einsetzen.

Contrôle et remplacement du filtre d'air évacué :

- Contrôler tous les jours
- Retirer le support du filtre d'air évacué. Contrôler le filtre d'air évacué et remplacer celui-ci, le cas échéant. Réintroduire le filtre d'air évacué.

Controllare e sostituire il filtro dell'aria di scarico:

- Controllare quotidianamente
- Togliere la gabbietta del filtro dell'aria di scarico. Controllare il filtro dell'aria di scarico ed eventualmente sostituirlo. Reinserire il filtro dell'aria di scarico.

Checking and replacing the exhaust filter:

- Check daily
- Pull out exhaust air filter cage. Check exhaust air filter and replace if necessary. Insert exhaust air filter again.

Touch'n'Clean Handgriff Lieferumfang
Contenu de la livraison poignée Touch'n'Clean
Dotazione dell'impugnatura Touch'n'Clean
Scope of delivery Touch'n'Clean handle

- Der T'n'C Handgriff wird komplett mit einem Li-Po Akku und Ladekabel ausgeliefert.
- Ein Ladegerät für den T'n'C ist NICHT Teil des Lieferumfangs.
- La poignée T'n'C est livré avec un accu Li-Po et un câble chargeur.
- Un chargeur pour la poignée T'n'C n'est fait PAS partie du contenu de livraison.
- L'impugnatura T'n'C viene fornita completa di batteria ai polimeri di litio e cavo di ricarica.
- NON viene fornito il caricatore per il T'n'C.
- The T'n'C handle is delivered with a Li-Po battery and charging cable.
- A charger for the T'n'C handle is NOT part of the scope of delivery.

Touch'n'Clean Handgriff Sicherheitshinweise

Instructions de sécurité poignée Touch'n'Clean

Avvertenze di sicurezza per l'impugnatura Touch'n'Clean

Safety instructions Touch'n'Clean handle

- Bei falscher Handhabung von LiPo Akkus besteht Brand- und Explosionsgefahr.
 - Erzeugen Sie niemals einen Kurzschluss.
 - Unterlassen Sie mechanische Bearbeitung und Belastung und öffnen Sie niemals die einzelnen Zellen.
 - Setzen Sie den Akku niemals hohem Druck, Temperaturen über 60°C aus.
 - Beachten Sie alle Anweisungen in der Anleitung des Ladegerät-Herstellers.
-
- Danger de feu ou d'explosion en cas de fausse utilisation de l'accu Li-Po.
 - Ne jamais provoquer un court-circuit.
 - S'abstenir de toute manipulation mécanique ou de charge et ne jamais ouvrir les cellules individuelles.
 - Ne jamais mettre l'accu sous haute pression et ne jamais exposer à plus de 60 °C.
 - Observer les instructions dans le mode d'emploi du fabricant de chargeur.
-
- L'utilizzo improprio della batteria ai polimeri di litio può essere causa di incendi ed esplosioni.
 - Non indurre mai cortocircuiti.
 - Evitare lavorazioni e sollecitazioni meccaniche, e non aprire le singole celle.
 - Non sottoporre il caricabatteria a pressione elevata né a temperatura superiore a 60 °C.
 - Seguire tutte le indicazioni contenute nel manuale del produttore del caricabatteria.
-
- Danger of fire and/or explosion when Li-Po batteries are not handled correctly!
 - Never cause a short-circuit.
 - Refrain from mechanical treatment or load and never open the individual battery-cells.
 - Never put the battery under high pressure nor temperatures above 60 °C.
 - Observe all instructions in the instructions for use of the charger manufacturer.

Touch'n'Clean Handgriff laden

Charger la poignée Touch'n'Clean

Sostituire l'impugnatura Touch'n'Clean

Charging the Touch'n'Clean handle

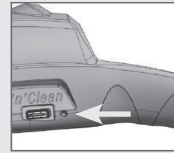

USB-C Stecker anschliessen*
Raccorder la fiche USB-C*
Collegare il connettore USB-C*
Connect the USB-C plug*

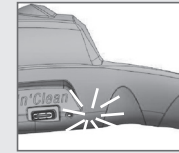

LED leuchtet grün
Témoin LED vert allumé
Si accende il LED verde
LED lights green

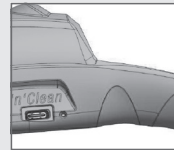

LED erloschen: fertig
LED éteint: terminé
LED spento: pronto
LED extinguished: done



HINWEIS / REMARQUE / AVVISO / NOTICE

- * Ladegerät nicht im Lieferumfang.
- * Chargeur ne fait pas partie du contenu de livraison.
- * Caricabatteria non in dotazione.
- * Charger not part of the scope of delivery.

LED-Anzeige
Voyant LED
Indicatore LED
LED display

keine Anzeige aucun affichage nessun indicatore no display	Akkuladung ausreichend Charge de l'accu suffisant Batteria con carica sufficiente Battery charge is sufficient
LED blinkt orange LED clignote en orange Lampeggia il LED arancione LED flashes orange	Niedriger Akku-Ladezustand Charge de l'accu bas Batteria con carica bassa Lows battery charge
LED blinkt orange, leuchtet beim Anfassen des Handgriffes LED clignote en orange, est allumé quand on touche la poignée Il LED arancione lampeggia e si illumina afferrando l'impugnatura LED flashes orange, lights when touching the handle	Akku des T'n'C Handgriffs leer Accu de la poignée T'n'C est vide Batteria dell'impugnatura T'n'C scarica Battery of the T'n'C handle is empty

Touch'n'Clean Handgriff ersetzen
Remplacer la poignée Touch'n'Clean
Sostituire l'impugnatura Touch'n'Clean
Replace Touch'n'Clean handle

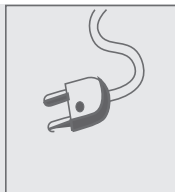

Stecker ausstecken

Débrancher la prise

Staccare la spina

Remove the mains plug

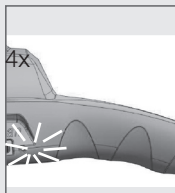

LED blinkt orange

LED clignote en orange

Lampeggia il LED arancione

LED flashes orange

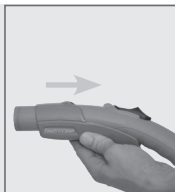

Handgriff montieren

Installer la poignée

Montare l'impugnatura

Mount the handle

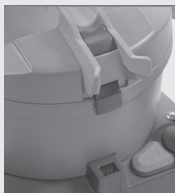

Sauger spring an. Schaltet ab > 3 Sek. → Fertig

L'aspirateur se met en marche. S'arrête après > 3 sec. → prêt

L'aspirapolvere si avvia. Si disattiva > 3 sec. → Pronto

Vacuum cleaner switches on. Stops after > 3 sec. → Done

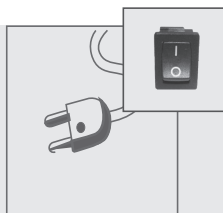

Stecker einstecken
 Netztrennschalter auf "1"
 Insérer la fiche, interrupteur principal sur « 1 »
 Inserire la spina
 Sezionatore di rete su "1"
 Plug in
 Mains disconnector to "1"

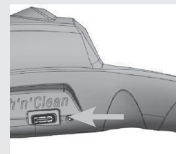

Pairing-Taster mit Stift oder Büroklammer betätigen
 Activer la touche d'appariement avec un stylo ou une agraffe
 Azionare il tasto di accoppiamento con spinotto o graffa
 Activate pairing button with a pen or paper clip

HINWEIS / REMARQUE / AVISO / NOTICE



- Der Handgriff ist bei Auslieferung mit dem Sauger gekoppelt.
- La poignée est couplée avec l'aspirateur à la livraison.
- L'impugnatura è fornita accoppiata all'aspiratore.
- The handle is coupled with the vacuum cleaner at delivery.

- Der T'n'C Handgriff vor Gebrauch laden. Siehe Seite 30.
- Charger la poignée T'n'C avant l'utilisation. Voir page 30.
- Caricare l'impugnatura T'n'C prima dell'uso. Vedere pagina 30.
- Charge the T'n'C handle before use. See page 30.

Problembhebung
Résolution des problèmes
Risoluzione dei problemi
Troubleshooting

Störung Dysfonctionnement Guasto Fault	Ursache Origine Causa Cause	Lösung Solution Soluzione Solution
<p>Wenig Saugleistung, Maschine stellt ab Faible puissance d'aspiration, la machine s'arrête Potenza di aspirazione ridotta, la macchina si spegne Little suction power, machine stops</p>	<p>Filtersack voll? Sac à pourrière trop plein ? Sacco del filtro troppo pieno? Filter bag overfilled?</p>	<p>Filtersack ersetzen, siehe Wartung Remplacer le sac à pourrière, voir Entretien Sostituire il sacco del filtro, vedi Assistenza Replace filter bag, see maintenance</p>
	<p>Saugrohr, Saugschlauch oder Düse verstopft? Tube/tuyau d'aspiration ou buse bouché(e) ? Tubo di aspirazione, tubo di aspirazione flessibile o bocchetta otturati? Suction pipe, suction hose or nozzle obstructed?</p>	<p>Saugrohr, Saugschlauch oder Düse von Schmutz befreien. Enlever les saletés du tube/tuyau d'aspiration ou de la buse. Togliere lo sporco dal tubo di aspirazione, tubo di aspirazione flessibile o bocchetta. Remove dirt from suction pipe, suction hose or nozzle.</p>
	<p>Vorfilter mit Staub verpappt? Filtre additionnel obstrué par les poussières ? Prefiltro intasato dalla polvere? Inlet filter coated?</p>	<p>Vorsatzfilter reinigen, siehe Wartung Nettoyer le filtre additionnel, voir chapitre Entretien Pulire il prefiltro, vedi Assistenza Clean inlet filter, see maintenance</p>
	<p>Abluftfilter verstopft? * Filtre à air d'évacuation bouché ? * Comfort: Filtro dell'aria di scarico intasato? * Comfort: Exhaust filter obstructed? *</p>	<p>Abluftfilter reinigen, siehe Wartung Nettoyer le filtre à air d'évacuation, voir chapitre Entretien Pulire il filtro dell'aria di scarico, vedi Assistenza Clean exhaust filter, see maintenance</p>
	<p>Falschlufregulierung am Handgriff offen? Régulation de l'air parasite ouverte sur la poignée ? Regolazione dell'aria di infiltrazione aperta? Secondary air valve open at handle?</p>	<p>Falschlufregulierung an Sauggriff schliessen Fermer la régulation de l'air parasite sur la poignée d'aspiration Chiedere la regolazione dell'aria di infiltrazione sulla manopola di aspirazione Close secondary air valve at handle</p>

* Monovac

Problembhebung
Résolution des problèmes
Risoluzione dei problemi
Troubleshooting

Störung Dysfonctionnement Guasto Fault	Ursache Origine Causa Cause	Lösung Solution Soluzione Solution
<p>Maschine stellt unerwartet ab La machine s'arrête de façon inattendue La macchina si spegne inaspettatamente Machine stops unexpectedly</p>	<p>Motor durch thermische Überlastungsschalter ausgeschaltet? Moteur coupé par le disjoncteur thermique ? Motore spento a causa dell'interruttore di sovraccarico termico? Motor shut off by thermal overload switch?</p>	<p>Der Saugmotor ist mit einem thermischen Überlastungsschalter ausgerüstet. Dieser schaltet den Motor bei zu starker Erwärmung automatisch aus. Nach Abkühlung (bis 30 Minuten) setzt der Betrieb des Motors wieder ein. Le moteur à aspiration est équipé d'un disjoncteur thermique. Celui-ci coupe automatiquement le moteur en cas de surchauffe. Le moteur marche à nouveau une fois refroidi (jusqu'à 30 minutes). Il motore di aspirazione è dotato di un interruttore di sovraccarico termico, che spegne il motore automaticamente in caso di surriscaldamento. Una volta raffreddato (max 30 minuti), rimettere in funzione il motore. The suction motor is provided with a thermal overload switch. This shuts off the motor automatically if it overheats. After cooling off (may last up to 30 minutes), the motor starts up again.</p>
<p>Rote LED Lampe leuchtet * La DEL rouge s'allume * LED rosso acceso * Red LED lights up *</p>	<p>Filtersack voll? Sac à pourrière trop plein ? Sacco del filtro troppo pieno? Filter bag overfilled? Saugrohr, Saugschlauch oder Düse verstopft? Tube/tuyau d'aspiration ou buse bouché(e) ? Tubo di aspirazione, tubo di aspirazione flessibile o bocchetta otturati? Saugrohr, Saugschlauch oder Düse verstopft?</p>	<p>Filtersack ersetzen, siehe Wartung Remplacer le sac à pourrière, voir Entretien Sostituire il sacco del filtro, vedi Assistenza Replace filter bag, see maintenance Saugrohr, Saugschlauch oder Düse von Schmutz befreien. Enlever les saletés du tube/tuyau d'aspiration ou de la buse. Togliere lo sporco dal tubo di aspirazione, tubo di aspirazione flessibile o bocchetta. Remove dirt from suction pipe, suction hose or nozzle.</p>

* Monovac

Problembhebung

Résolution des problèmes

Risoluzione dei problemi

Troubleshooting

Störung Dysfonctionnement Guasto Fault	Ursache Origine Causa Cause	Lösung Solution Soluzione Solution
Touch'n'Clean Handgriff funktioniert nicht** La poignée Touch'n'Clean ne fonctionne pas ** L'impugnatura Touch'n'Clean non funziona ** Touch'n'Clean handle does not function **	Netzstecker angeschlossen? Prise raccordée ? La spina è collegata? Mains plug connected?	Netzstecker anschliessen. Raccorder la prise. Collegare la spina. Connect mains plug.
	Handgriff mit dem Sauger gekoppelt? La poignée est-elle raccordée à l'aspirateur? L'impugnatura è accoppiata all'aspiratore? Handle coupled with the vacuum cleaner?	Netzstecker ausstecken, 7 Sek. warten. Netzstecker einstecken und Griff 4x anfassen. Débrancher la prise, attendre 7 sec. Brancher la prise et toucher 4x la poignée. Staccare la spina, attendere 7 secondi. Inserire la spina e afferrare il manico 4 volte. Disconnect mains plug, wait for 7 sec. Connect mains plug and touch handle 4 times.
	Touch'n'Clean Handgriff-Batterie leer? La batterie de la poignée Touch'n'Clean est-elle vide? Batteria della impugnatura Touch'n'Clean vuota? Touch'n'Clean handle battery empty?	Siehe Touch'n'Clean Handgriff laden Seite 30. Voir charger la poignée Touch'n'Clean page 30. Vedere Caricare l'impugnatura Touch'n'Clean a pagina 30. See charge the Touch'n'Clean handle page 30.

** Touch'n'Clean

Sollte das Problem weiterhin existieren, kontaktieren Sie bitte die Wetrok Servicestelle oder autorisierte Fachhändler.

Si le problème devait persister, veuillez contacter le point de service après-vente Wetrok ou un revendeur agréé.

Se il problema persistesse, contattare il servizio di assistenza Wetrok o un rivenditore autorizzato.

If the problem persists, contact your Wetrok Service agent or authorized specialist.

Lagerung, Entsorgung

Entreposage et élimination

Stoccaggio, eliminazione

Storage, disposal

Wird die Maschine während längerer Zeit nicht benutzt, ist sie trocken und unter normalen Raumbedingungen zu lagern.

Si la machine n'est pas utilisée pendant une période prolongée, entreposer celle-ci à l'abri de l'humidité dans des conditions ambiantes normales.

Se la macchina non viene utilizzata per un lungo periodo, riparla in un luogo asciutto e con condizioni ambientali normali.

If the machine is not to be used for a lengthy period, it must be dried out and stored under normal room conditions.

Entsorgung

Élimination

Smaltimento

Disposal



- Verpackung und Reinigungsmittel müssen entsprechend den nationalen Vorschriften entsorgt werden.
- Maschine muss nach der Ausrüstung entsprechend der nationalen Vorschriften entsorgt werden.
- Recyclingsymbole der Kunststoffteile beachten!
- Ersatzteilliste auf Wunsch erhältlich. Ansonsten wenden Sie sich für Nachbestellungen an die Wetrok Servicestelle.
- Die eingebaute Batterie im T'n'C Handgriff kann nicht ausgewechselt werden. Den Handgriff entsprechend den nationalen Vorschriften entsorgen.



- L'emballage et les produits de nettoyage doivent être éliminés conformément aux prescriptions nationales.
- La machine doit être éliminée conformément aux réglementations nationales.
- Respecter les symboles de recyclage des pièces en plastique !
- Liste des pièces de rechange disponible sur demande. Vous pouvez également vous adresser au point de service après-vente Wetrok pour toute commande supplémentaire.
- La pile de la poignée T'n'C ne peut pas être remplacée. Éliminez la poignée T'n'C conformément aux prescriptions nationales.



- Il materiale di imballaggio e i detersivi vanno smaltiti secondo le norme nazionali.
- La rottamazione della macchina va eseguita conformemente alle norme nazionali.
- Simboli del riciclaggio delle parti di plastica!
- Elenco delle parti di ricambio disponibile su richiesta. Altrimenti Si rivolga al servizio di assistenza Wetrok per riordinarle.
- La batteria incorporata nell'impugnatura T'n'C non può essere sostituita. L'impugnatura T'n'C va smaltita secondo le norme nazionali.



- Packaging and cleaning agents must be disposed of according to national laws and provisions.
- Machine must be disposed of according to national laws and provisions.
- Observe recycling symbols on plastic parts!
- Spare parts list available on demand. Otherwise contact your Wetrok Service Agent for reordering.
- The battery installed in the T'n'C handle cannot be replaced. Dispose of the T'n'C handle according to the national laws and provisions.

Technische Daten

Caractéristiques techniques

Dati tecnici

Technical Data

Monovac

Technische Änderungen vorbehalten. Daher kann die Maschine in Details von Angaben in der Bedienungsanleitung abweichen.

Sous réserve de modifications techniques. Par conséquent, certains détails relatifs à la machine peuvent différer des données de la notice d'utilisation.

Modell Modèle Modello Type		Monovac Comfort 6 Touch'n'Clean	Monovac Comfort 11 Touch'n'Clean
Netzanschluss Raccordement au réseau Tensione di alimentazione Mains connection	V/Hz	220-240 V 50-60 Hz	220-240 V 50-60 Hz
Nutzhalt Capacité utile Capacità utile Capacity	l	6	11
Leistungsstufen Niveaux de performance Livelli di potenza Livelli di potenza		2-Stufen 2-niveaux 2-livelli 2-level	2-Stufen 2-niveaux 2-livelli 2-level
Leistung Puissance Potenza Power	Watt	400/900	400/900
Vakuum Vide Vuoto Vacuum	mbar	241	241

Con riserva di modifiche tecniche. Per questo motivo alcuni dettagli della macchina potrebbero essere differenti da quanto indicato nelle istruzioni per l'uso.

Technical modifications reserved. For this reason, the machine may differ in details from the information in the operating instructions.

Modell Modèle Modello Type		Monovac Comfort 6 Touch'n'Clean	Monovac Comfort 11 Touch'n'Clean
Luftfördermenge Débit d'air Portata d'aria Air flow	l/s	45.7	45.7
Netzkabellänge Longueur du câble secteur Lunghezza cavo alimentazione Cable length	m	12	12
Gesamthöhe Hauteur totale Altezza totale Total height	cm	38	38
Gesamtlänge Longueur totale Lunghezza complessiva Total length	cm	40	40
Gesamtbreite Largeur totale Larghezza complessiva Total width	cm	32	32

Technische Daten

Caractéristiques techniques

Dati tecnici

Technical Data

Modell Modèle Modello Type		Monovac Comfort 6 Touch'n'Clean	Monovac Comfort 11 Touch'n'Clean
Gewicht ohne Zubehör Poids sans accessoires Peso senza accessori Weight without accessories	kg	6.1	6.5
Schalleistungspegel Niveau de puissance acoustique Livello di potenza sonora Sound power level	dB A EN 60335, ISO 4871	69 (ECO 65)	69 (ECO 65)
Schalleistungspegel Ungenauigkeit Niveau de puissance sonore inexactitude Imprecisione di livello di potenza sonora Sound power level precision	dB	2	2
Schalldruckpegel Niveau de pression acoustique Livello di rumore Sound pressure level	dB EN 60335, ISO 4871	56 (ECO 52)	56 (ECO 52)
Schalldruckpegel Ungenauigkeit Niveau de pression acoustique inexactitude Imprecisione di livello di pressione sonora Sound pressure level precision	dB	2	2
Frequenz Funksteuerung * Fréquence radiocommande * Frequenza del radiocomando * Frequency radio control *	MHz	868	868

Modell Modèle Modello Type		Monovac Comfort 6 Touch'n'Clean	Monovac Comfort 11 Touch'n'Clean
Vibrationsemission (IEC/EN 60335-2-72) Vibration (CEI/EN 60335-2-72) Emissione di vibrazioni (IEC/EN 60335-2-72): Vibration emission (IEC/EN 60335-2-72):	m/s ²	< 2.5	< 2.5
Vibrationsemission Ungenauigkeit Vibration inexactitude Imprecisione dell'emissione di vibrazioni Vibration emission precision	m/s ²	0.2	0.2
Umgebungstemperatur von/bis Température ambiante de/à Temperatura ambiente tra/fino Ambiant temperature from/to		+ 5°C + 35°C	+ 5°C + 35°C
Batterie Typ/ Spannung T'n'C Handgriff Type de batterie / tension poignée T'n'C Tipo di batteria / tensione impugnatura T'n'C Battery type / tension T'n'C handle	Li-Po	3.7 V	3.7 V

* Touch'n'Clean

Technische Daten

Caractéristiques techniques

Durovac

Dati tecnici

Technical Data

Modell Modèle Modello Type		Durovac 6	Durovac 11
Netzanschluss Raccordement au réseau Tensione di alimentazione Mains connection	V/Hz	220-240 V 50-60 Hz	220-240 V 50-60 Hz
Nutzzinhalt Capacité utile Capacità utile Capacity	l	6	11
Leistung Puissance Potenza Power	Watt	900	900
Vakuum Vide Vuoto Vacuum	mbar	241	241
Luftfördermenge Débit d'air Portata d'aria Air flow	l/s	45.7	45.7
Netzkabellänge Longueur du câble secteur Lunghezza del cavo alimentazione Cable length	m	10	10

Modell Modèle Modello Type		Durovac 6	Durovac 11
Gesamthöhe Hauteur totale Altezza totale Total height	cm	38	38
Gesamtlänge Longueur totale Lunghezza complessiva Total length	cm	40	40
Gesamtbreite Largeur totale Larghezza complessiva Total width	cm	32	32
Gewicht ohne Zubehör Poids sans accessoires Peso senza accessori Weight without accessories	kg	6.1	6.5
Schalleistungspegel Niveau de puissance acoustique Livello di potenza sonora Sound power level	dB A EN 60335, ISO 4871	70	70
Schalleistungspegel Ungenauigkeit Niveau de puissance sonore inexactitude Imprecisione di livello di potenza sonora Sound power level precision	dB	2	2

Technische Daten
Caractéristiques techniques
Dati tecnici
Technical Data

Modell Modèle Modello Type		Durovac 6	Durovac 11
Schalldruckpegel Ungenauigkeit dB Niveau de pression acoustique inexactitude Imprecisione di livello di pressione sonora Sound pressure level precision		2	2
Schalldruckpegel dB Niveau de pression acoustique EN Livello di rumore 60335, Sound pressure level ISO 4871		58	58
Energieklasse Classe énergétique Classe energetica Energy class		B	B
Vibrationsemission (IEC/EN m/s ² 60335-2-72) Vibration (CEI/EN 60335-2-72) Emissione di vibrazioni (IEC/EN 60335-2-72): Vibration emission (IEC/EN 60335-2-72):		< 2.5	< 2.5
Vibrationsemission Ungenauigkeit m/s ² Vibration inexactitude: Imprecisione dell'emissione di vibrazioni Vibration emission precision		0.2	0.2
Umgebungstemperatur von/bis Température ambiante de/à Temperatura ambiente tra/fino Ambiant temperature from/to		+ 5°C + 35°C	+ 5°C + 35°C

Urheberrecht
Droit d'auteur
Diritto d'autore
Copyright

Diese Anleitung bleibt urheberrechtlich unser Eigentum. Sie wird nur den Abnehmern unserer Maschinen anvertraut. Alle Rechte, insbesondere das Recht der Vervielfältigung und der Übersetzung, liegen bei der Wetrok AG. Zuwiderhandlungen verpflichten zu Schadenersatz. Weitere Ansprüche behalten wir uns vor. Die Sprache der Originalanleitung ist Deutsch.

Cette notice reste notre propriété intellectuelle. Elle est uniquement confiée aux acheteurs de nos machines. Tous les droits, en particulier celui de reproduction et de traduction, appartiennent à la société Wetrok AG. Toute infraction entraînera une demande de dommages-intérêts. Nous nous réservons le droit d'intenter toute action en justice jugée opportune. La langue de la notice originale est l'allemand.

Le presenti istruzioni per l'uso restano di nostra proprietà e sono protette dai diritti d'autore. Vengono affidate solo all'acquirente delle nostre macchine. Tutti i diritti, in particolare il diritto di riproduzione e di traduzione, spettano a Wetrok AG. In caso di infrazioni sussiste il diritto al risarcimento dei danni. Gli altri diritti riservati. La lingua del manuale originale è il tedesco.

This set of operating instructions is our property as concerns copyright. It is only entrusted to buyers of this machine. All rights, particularly the right to reproduce or translate, belong to Wetrok AG. Violation obligates compensation for damages. We reserve all other statutory claims. The language of the original edition of these instructions is German.



KONFORMITÄTSERKLÄRUNG
DECLARATION DE CONFORMITÉ



Wir
Nous

Wetrok AG, Steinackerstrasse 62, CH – 8302 Kloten

(Name & Anschrift des Anbieters / nom du fournisseur et adresse)

erklären in alleiniger Verantwortung, dass das Produkt *Staubsauger*
déclarons sous notre seule responsabilité que le produit *Aspirateur à poussière*

Monovac Comfort 6/11
Monovac Touch'n'Clean 6/11

(Art der Maschine / Type de machine)

40700 - 40760

(Modell - Seriennummer; Baujahr / modèle - no de série; année de production)

auf das sich diese Erklärung bezieht, mit den folgenden Normen übereinstimmt,
auquel se réfère cette déclaration est conforme à aux normes suivants,

EN 60335-2-69:2012; EN 60335-1:2012 + A11:014; EN 55014-1:2006 + A1:2009 + A2:2011; EN 55014-2:1997 + A1:2001 + A2:2008, category 1; EN 61000-3-2:2014; EN 61000-3-3:2013

Touch'n'Clean: EN 60950-1:2006 + A11:2009 + A1:2010 + A12:2011 + A2:2013

(Titel und/oder Nummer sowie Ausgabedatum der Norm(en) oder der anderen normativen Dokument(e)
(Titre et/ou no. et date de publication de la (des) norme(s) ou autre(s) document(s) normatif(s))

gemäss den Bestimmungen der Richtlinien: *2014/30/EU (EMC)*
conformément aux exigences des directives: *2014/35/EC (L.V.D)*

Verantwortlich für die technische Dokumentation ist: *Mark Meng*
Responsable pour le documentation technique est: *Head BU Machines*
Wetrok AG

Kloten, 25.05.2016

Thomas Kyburz
CEO
Wetrok AG

(Ort und Datum der Ausstellung)
(Lieu et date)

(Name und Unterschrift oder gleichwertige Kennzeichnung des Befugten)
(nom et signature du signataire autorisé)



DICHIARAZIONE DI CONFORMITÀ
DECLARATION OF CONFORMITY



Noi
We

Wetrok AG, Steinackerstrasse 62, CH – 8302 Kloten

(nome e indirizzo del fornitore /supplier's name and address)

dichiaro sotto la nostra responsabilità, che il prodotto *Aspirapolvere*
declare under our sole responsibility that the product *Vacuum cleaner*

Monovac Comfort 6/11
Monovac Touch'n'Clean 6/11

(modello della macchina / Type of machine)

40700 - 40760

(modello - numero di serie; anno di costruzione /model - serial number; year of production)

cui si riferisce la presente dichiarazione, è conforme alle seguenti norme,
to which this declaration relates is in conformity with the following standards,

EN 60335-2-69:2012; EN 60335-1:2012 + A11:014; EN 55014-1:2006 + A1:2009 + A2:2011; EN 55014-2:1997 + A1:2001 + A2:2008, category 1; EN 61000-3-2:2014; EN 61000-3-3:2013

Touch'n'Clean: EN 60950-1:2006 + A11:2009 + A1:2010 + A12:2011 + A2:2013

(titolo e/o numero, nonché data di pubblicazione della(e) norma(e) o degli altri documenti normativi)
(Title and/or number and date of issue of the standard(s) or other normative document(s))

secondo le disposizioni delle linee guida: *2014/30/EU (EMC)*
following the provisions of directives: *2014/35/EC (L.V.D.)*

Il responsabile della documentazione tecnica è: *Mark Meng*
Responsible for the technical documentation is: *Head BU Machines*
Wetrok AG

Kloten, 25.05.2016

Thomas Kyburz
CEO
Wetrok AG

(Luogo e data di emissione)
(Place and Date of Issue)

(nome e firma o contrassegno equivalente della persona autorizzata)
(name and signature or equivalent marking of authorized person)



KONFORMITÄTSERKLÄRUNG
DÉCLARATION DE CONFORMITÉ



Wir
Nous

Wetrok AG, Steinackerstrasse 62, CH — 8302 Kloten

(Name & Anschrift des Anbieters / nom du fournisseur et adresse)

erklären in alleiniger Verantwortung, dass das Produkt
déclarons sous notre seule responsabilité que le produit

Staubsauger
Aspirateur à poussière

Durovac 6/11

(Art der Maschine / Type de machine)

40700 - 40760

(Modell - Seriennummer; Baujahr / modèle - no de série; année de production)

auf das sich diese Erklärung bezieht, mit den folgenden Normen übereinstimmt,
auquel se réfère cette déclaration est conforme à aux normes suivants,

EN 60335-2-69:2012; EN 60335-1:2012 + A11:014; EN 55014-1:2006 + A1:2009 + A2:2011; EN 55014-2:1997 + A1:2001 + A2:2008, category 1; EN 61000-3-2:2014; EN 61000-3-3:2013

(Titel und/oder Nummer sowie Ausgabedatum der Norm(en) oder der anderen normativen Dokument(e)
(Titre et/ou no. et date de publication de la (des) norme(s) ou autre(s) document(s) normatif(s))

gemäß den Bestimmungen der Richtlinien:
conformément aux exigences des directives:

2014/30/EU (EMC)
2014/35/EC (L.V.D.)

Verantwortlich für die technische Dokumentation ist:
Responsable pour la documentation technique est:

Mark Meng
Head BU Machines
Wetrok AG

Kloten, 25.05.2016

Thomas Kyburz
CEO
Wetrok AG

(Ort und Datum der Ausstellung)
(Lieu et date)

(Name und Unterschrift oder gleichwertige Kennzeichnung des Befugten)
(nom et signature du signataire autorisé)



DICHIARAZIONE DI CONFORMITÀ
DECLARATION OF CONFORMITY



Noi
We

Wetrok AG, Steinackerstrasse 62, CH — 8302 Kloten

(nome e indirizzo del fornitore /supplier's name and address)

dichiaro sotto la nostra responsabilità, che il prodotto
declare under our sole responsibility that the product

Aspirapolvere
Vacuum cleaner

Durovac 6/11

(modello della macchina / Type of machine)

40700 - 40760

(modello - numero di serie; anno di costruzione /model - serial number; year of production)

cui si riferisce la presente dichiarazione, è conforme alle seguenti norme,
to which this declaration relates is in conformity with the following standards,

EN 60335-2-69:2012; EN 60335-1:2012 + A11:014; EN 55014-1:2006 + A1:2009 + A2:2011; EN 55014-2:1997 + A1:2001 + A2:2008, category 1; EN 61000-3-2:2014; EN 61000-3-3:2013

(titolo s/o numero, nonché data di pubblicazione della(e) norme) o degli altri documenti normativi)
(Title and/or number and date of issue of the standard(s) or other normative document(s))

secondo le disposizioni delle linee guida:
following the provisions of directives:

2014/30/EU (EMC)
2014/35/EC (L.V.D.)

Il responsabile della documentazione tecnica è:
Responsible for the technical documentation is:

Mark Meng
Head BU Machines
Wetrok AG

Kloten, 25.05.2016

Thomas Kyburz
CEO
Wetrok AG

(luogo e data di emissione)
(Place and Date of Issue)

(nome e firma o contrassegno equivalente della persona autorizzata)
(name and signature or equivalent marking of authorized person)

Geachte klant Estimado/a cliente/a Estimados clientes, Saygıdeğer müşterimiz

Wij willen u bedanken omdat u voor een hoogwaardig product van Wetrok heeft gekozen. U heeft een machine van hoge kwaliteit gekocht die, bij correct gebruik en goed onderhoud, jarenlang professioneel resultaat zal opleveren.

Wij wensen u veel plezier met uw nieuwe Wetrok!

Uw Wetrok Productmanagement.

Le agradecemos que haya optado por un producto de alta calidad de Wetrok. Ha adquirido una máquina de calidad que, si la cuida de forma adecuada y la utiliza correctamente, le proporcionará resultados profesionales durante muchos años.

¡Esperamos que disfrute mucho de su nueva máquina Wetrok!

Su equipo de Gestión del Producto de Wetrok.

Agradecemos a sua escolha de um produto Wetrok de qualidade. Você adquiriu uma máquina de qualidade que lhe fornecerá muitos anos de resultados profissionais com a utilização e os cuidados apropriados.

Desejamos-lhe muito prazer com a sua nova Wetrok!

A sua gestão de produtos Wetrok

Yüksek kaliteli bir Wetrok ürünü satın almaya karar verdiğiniz için teşekkür ederiz. Size uzun yıllar boyu doğru korunduğunda ve kusursuz kullanıldığında profesyonel sonuçlar sağlayacak olan kaliteli bir makine satın almış bulunuyorsunuz.

Yeni Wetrok makinenziden memnun kalmanızı dileriz!

Wetrok Ürün Yönetiminiz

Algemeen Cuestiones generales Generalidades Genel açıklamalar



- Lees de gebruiksaanwijzing voor ingebruikname zorgvuldig door en bewaar deze binnen handbereik!
 - Antes de la puesta en servicio, lea atentamente las instrucciones de uso y guárdelas al alcance.
 - Antes de colocar a máquina em funcionamento, leia o manual de instruções com cuidado e guarde-o à mão!
 - İşletme almadan önce kullanma kılavuzunu titizlikle okuyunuz ve daima kolay erişebileceğiniz bir yerde muhafaza ediniz!
-
- Deze gebruiksaanwijzing bevat alle belangrijke informatie voor de bediening, het onderhoud en de verzorging. De gebruiksaanwijzing is een vast onderdeel van het apparaat en moet worden meegeleverd als de machine wordt doorgegeven.
 - Las presentes instrucciones de uso incluyen toda la información relevante acerca del uso, el mantenimiento y el cuidado. Son una parte integral de la máquina y, en caso de cesión de la misma, deberán entregarse con la máquina.
 - Este manual de instruções contém todas as informações importantes sobre o funcionamento, manutenção e cuidados. Ele é parte integrante da máquina e deve ser fornecido caso a máquina seja revendida.
 - Bu kullanma kılavuzu ürünün işletilmesi, bakımı ve korunmasına yönelik bütün önemli bilgileri içermektedir. Makinenin ayrılması ve makinenin başkalarına verilmesi durumunda, beraberinde teslim edilmesi gerekmektedir.
-
- Voor klanten van Wetrok is deze gebruiksaanwijzing ook op internet beschikbaar: www.wetrok.com
 - Wetrok también pone estas instrucciones de uso a disposición de sus clientes en internet: www.wetrok.com
 - A Wetrok também disponibiliza este manual de instruções na Internet para os seus clientes: www.wetrok.com
 - Wetrok bu kullanma kılavuzunu internet üzerinden de müşterilerinin kullanımına sunmaktadır: www.wetrok.com

Inhoudsopgave

Índice de contenido

Índice

İçindekiler

Geachte klant	1	Machineoverzicht voorzijde Monovac	13
Estimado/a cliente/a: Estimados clientes, Saygıdeğer müşterimiz		Visión general de la máquina Parte frontal Monovac Parte dianteira da visão geral da máquina Monovac Makineye genel bakış, önden görünüm Monovac	
Algemene informatie	1	Machineoverzicht achterzijde Monovac.....	14
Cuestiones generales Generalidades Genel açıklamalar		Visión general de la máquina Parte posterior Monovac Parte traseira da visão geral da máquina Monovac Makineye genel bakış, arkadan görünüm Monovac	
Symbolen	4 - 5	Machineoverzicht voorzijde Durovac	15
Símbolos Símbolos Semboller		Visión general de la máquina Parte frontal Durovac Parte dianteira da visão geral da máquina Durovac Makineye genel bakış, önden görünüm Durovac	
Gebruik volgens de voorschriften	5 - 6	Machineoverzicht achterzijde Durovac	16
Utilización conforme a su finalidad Utilização adequada Amacına uygun kullanım		Visión general de la máquina Parte posterior Durovac Parte traseira da visão geral da máquina Durovac Makineye genel bakış, arkadan görünüm Durovac	
Veiligheid	7 - 10	Standaard toebehoren / verbruiksmateriaal.....	17
Seguridad Segurançat Güvenlik		Accesorios / Consumibles estándares Acessórios / material de consumo padrão Standart aksesuar / Sarf malzemesi	
Noodgevallen	11	Vóór de inwerkingstelling / eerste inwerkingstelling	18 - 19
Caso de emergencia Emergência Acil durum		Antes de la puesta en servicio / Primer puesta en servicio Antes de iniciar o funcionamento / Primeira colocação em funcionamento Çalıştırmadan önce / İlk çalıştırma	
Garantiebepalingen.....	11	Bediening	20 - 24
Términos de garantía Determinações da garantia Garanti şartları		Manejo Operação Kullanım	
Omvang van de levering	11	Onderhoud / Instandhouding.....	25 - 29
Alcance del suministro Material fornecido Teslimat kapsamı		Mantenimiento / Conservación Manutenção / reparos Bakım / Onarım	

Inhoudsopgave

Índice de contenido

Índice

İçindekiler

Problemen verhelpen.....	30 - 32
Solución de problema	
Resolução de problemas	
Sorunların Çözülmesi	
Opslag, verwijdering	33
Almacenamiento, eliminación	
Armazenamento, descarte	
Depolanması, imhası	
Technische gegevens Monovac	34 - 35
Datos técnicos Monovac	
Dados técnicos Monovac	
Teknik Bilgiler Monovac	
Technische gegevens Durovac	36 - 37
Datos técnicos Durovac	
Dados técnicos Durovac	
Teknik Bilgiler Durovac	
Auteursrecht.....	37
Propiedad intelectual	
Direitos autorais	
Telif hakkı	

Inleiding

Introducción

Introdução

Tanıtım

De gegevens in deze gebruiksaanwijzing zijn geldig voor alle modellen van de Monovac/Durovac machines. De specifieke gegevens zijn in deze gebruiksaanwijzing overeenkomstig gekenmerkt.

Todos los datos de las presentes instrucciones de uso son aplicables a todos los modelos de las máquinas Monovac/Durovac. Los datos específicos están marcados correspondientemente en estas instrucciones de uso.

Todas as informações deste manual de instruções aplicam-se a todos os modelos das máquinas Monovac/Durovac. Os dados específicos são correspondentemente sinalizados neste manual de instruções.

Bu kullanma kılavuzundaki bütün bilgiler Monovac/Durovac makinelerinin tüm modelleri için geçerlidir. Spesifik bilgiler bu kullanma kılavuzunda özel olarak işaretlenmiştir.

Symbolen

Símbolos

Símbolos

Semboller



GEVAAR / PELIGRO / PERIGO / TEHLİKE

Voor een direct dreigend gevaar, dat kan leiden tot ernstig lichamelijk letsel of overlijden.

Para indicar un peligro inminente que puede provocar graves lesiones corporales o la muerte.

Para perigos inmediatos que podem causar ferimentos graves ou morte.

Ağır yaralanmalara veya ölüme neden olan doğrudan bir tehlike için.



WAARSCHUWING / ADVERTENCIA / AVISO / İKAZ

Voor een mogelijk dreigend gevaar, dat kan leiden tot ernstig lichamelijk letsel of overlijden.

Para indicar un posible peligro inminente que puede provocar graves lesiones corporales o la muerte.

Para perigos possíveis que podem causar ferimentos graves ou morte.

Çok ağır yaralanmalara veya ölüme neden olan olası bir tehlike için.



VOORZICHTIG / PRECAUCIÓN / CUIDADO / DİKKAT

Voor een mogelijk dreigend gevaar, dat kan leiden tot materiële schade.

Para una posible situación peligrosa que puede provocar daños.

Para uma situação possivelmente perigosa que pode causar danos materiais.

Maddi zararlılara neden olabilen olası tehlikeli bir durum için.



LET OP / NOTA / DICA / UYARI

Voor aanwijzingen voor het gebruik en de bediening en andere nuttige informatie, maar niet voor gevaarlijke of schadelijke situaties.

Para indicaciones de utilización y manejo, así como otras informaciones útiles, pero no para situaciones peligrosas o dañinas.

Para dicas de utilização e outras informações úteis, excluindo porém situações perigosas ou prejudiciais.

Uygulama ve kullanım uyarıları ve başka faydalı bilgiler, ancak tehlikeli veya zararlı durumlar için değil.



Stroomtoevoer

Cable de alimentación

Alimentação

Ana elektrik kablo su



Beschermingsklasse II

Clase de protección II

Classe de protecção II

Koruma sınıfı II



In overeenstemming met de Europese richtlijnen voor veiligheid en elektromagnetische compatibiliteit (EMC).

Cumplimiento de las directivas europeas de seguridad y compatibilidad electromagnética.

Em conformidade com as Directivas Europeias de Segurança e CEM.

Avrupa Güvenlik ve EMU direktiflerine uygun olarak.

Symbolen Símbolos Símbolos Semboller



Geen huisvuil. Verwijderen volgens de lokale voorschriften!

No desechar en la basura doméstica. ¡Desechar conforme a la normativa local!

Não é lixo doméstico. Descartar de acordo com as leis locais!

Evsel atık değildir. Mahalli yönetmeliklere uygun olarak imha ediniz!



Let op de recycling richtlijnen!

¡Tener en cuenta la normativa sobre reciclaje!

Observar regras de reciclagem!

Geri dönüşüm hükümlerine dikkat edin!



Gevaar voor explosie

Peligro de explosión

Perigo de explosão

Patlama tehlikesi

Gebruik conform de voorschriften Utilización conforme a su finalidad Utilização adequada Amacına uygun kullanım

- De machine is bedoeld voor gebruik in de industriële sector, bijvoorbeeld voor het gebruik in hotels, scholen, ziekenhuizen, fabrieken, winkels, kantoren en ook voor het verhuur van machines.
- Esta máquina es para uso comercial, por ejemplo, para su utilización en hoteles, escuelas, hospitales, fábricas, tiendas, oficinas y para el negocio de alquiler.
- Esta máquina é projetada para utilização comercial, por exemplo, para utilização em hotéis, escolas, hospitais, fábricas, lojas, escritórios e para o negócio de aluguel.
- Makine ticari kullanım için tasarlanmıştır, örn. oteller, okullar, hastaneler, fabrikalar, mağazalar, ofisler ve kiralama işi için.
- Tot gebruik conform de voorschriften behoort ook de inachtneming van alle informatie in deze handleiding
- La utilización conforme a la finalidad también incluye el cumplimiento de todas las indicaciones de este manual.
- Da utilização adequada também faz parte o cumprimento de todos os dados constantes neste Manual.
- Amacına uygun kullanıma bu kılavuzdaki bütün bilgilere uyulması da dahildir.

Gebruik conform de voorschriften

Utilización conforme a su finalidad

Utilização adequada

Amacina uygun kullanım

- Elk gebruik van de machine voor een doel dat niet onder “Gebruik conform de voorschriften” is beschreven, is niet toegestaan.
- Queda prohibido todo uso de la máquina que no persiga la finalidad descrita en el apartado "Utilización conforme a su finalidad".
- Qualquer utilização da máquina que não estiver de acordo com a função descrita em "Utilização correta" é inadmissível.
- Makinenin "Amacina uygun kullanım" kısmında tarif edilen amaca yönelik olmayan her türlü kullanımı yasaktır.
- Elke soort aansprakelijkheid vanwege schade op basis van onjuist gebruik is uitgesloten.
- Quedan excluidas las reclamaciones de todo tipo por daños como consecuencia de utilización no conforme a su finalidad.
- Excluem-se quaisquer pretensões por danos causados pela utilização não adequada.
- Amacina uygun olmayan kullanımdan dolayı oluşan hasarlar için hiçbir şekilde sorumluluk üstlenilmez.



GEVAAR / PELIGRO / PERIGO / TEHLİKE

- Het opzuigen van stoffen die schadelijk zijn voor de gezondheid, is niet toegestaan.
- Het opzuigen van vloeistoffen, van welke soort dan ook, is niet toegestaan.
- Het opzuigen van brandbare, explosieve stoffen, van welke soort dan ook, is niet toegestaan.
- Queda prohibida la aspiración de polvos nocivos para la salud.
- Queda prohibida la aspiración de todo tipo de líquidos.
- Queda prohibida la aspiración de sustancias inflamables y explosivas de cualquier tipo.
- A aspiração de poeira nociva à saúde é proibida.
- A aspiração de qualquer tipo de líquido é proibida.
- A aspiração de materiais explosivos de todo tipo é proibida.
- Sağlığa zararlı tozların emdirilmesi yasaktır.
- Her türlü sıvının emdirilmesi yasaktır.
- Her türlü yanıcı, patlayıcı maddelerin emdirilmesi yasaktır.

De machine is elektrotechnisch getest, komt overeen met de Europese veiligheidsnormen en is vervaardigd volgens de huidige stand van kennis en techniek. Voor de veiligheid is deze machine voorzien van een stroomonderbreker. Desondanks kunnen er gevaren ontstaan, vooral bij ondeskundig gebruik of bij overtreding van de voorschriften en aanwijzingen in de gebruiksaanwijzing.



WAARSCHUWING!

Elektrische spanning / stroom
Bij contact met stroom of onderdelen waar spanning op staat, bestaat het gevaar van een elektrische schok, die tot ernstige verwondingen kan leiden of zelfs dodelijk kan zijn.

- Beschadigde kabels nooit aanraken. Kapotte kabels direct door een vakman vervangen laten.
- Vóór elk soort werkzaamheden aan elektrische installaties dient u de machine eerst uit te schakelen en de stekker uit het stopcontact te halen.
- De machine mag niet door personen, kinderen inbegrepen, gebruikt worden met een lichamelijke, sensorische of geestelijke beperking of met beperkte ervaring of kennis.
- Kinderen moeten onder toezicht om ervoor te zorgen dat ze niet met de machine spelen.
- De reiniging en het onderhoud mogen uitsluitend worden uitgevoerd door personeel dat hiervoor opdracht en instructies heeft gekregen. Aanpassingen en/of wijzigingen aan de machine zijn niet toegestaan.
- Veiligheidsvoorschriften voor de bediening en het onderhoud staan telkens in de overeenkomstige hoofdstukken en moeten in ieder geval in acht worden genomen.
- Een defecte machine mag nooit worden gebruikt.
- Indien een component (bijv. oplader) samen met de machine gebruikt wordt en deze van een onafhankelijk fabrikant is, moeten de aanwijzingen en instructies in de specifieke gebruiksaanwijzing ook zonder uitzondering opgevolgd worden.

Verantwoordelijkheid van de exploitant:

De machine is bedoeld voor gebruik in de industriële sector. De exploitant van de machine dient zich te houden aan de wettelijke voorschriften met betrekking tot arbeidsveiligheid. Naast de veiligheidsaanwijzingen in deze gebruiksaanwijzing dient men zich ook te houden aan de geldende veiligheids-, ongevallenpreventie- en milieuvoorschriften die betrekking hebben op het toepassingsgebied van de machine.

Hierbij geldt met name het volgende:

- De machine mag alleen door personen worden bediend die uitdrukkelijk opdracht daartoe hebben en die instructies hebben gekregen over het gebruik ervan.
- De exploitant dient ervoor te zorgen dat men zich houdt aan de geldende regels voor de arbeidsveiligheid en dat eventuele overheids- of bedrijfsinterne voorschriften die verder gaan dan deze regels, in acht worden genomen.
- De exploitant dient ervoor te zorgen dat alle gebruikers de veiligheidsvoorschriften kennen en geïnstrueerd zijn over het productspecifieke gebruik van de machine.
- De exploitant dient de bevoegdheden voor gebruik, onderhoud en reparatie van de machine eenduidig te regelen en vast te leggen.
- De exploitant dient ervoor te zorgen dat alle gebruikers de gebruiksaanwijzing vóór het gebruik van de machine hebben gelezen en begrepen.

Verder is de exploitant ervoor verantwoordelijk dat de machine altijd in technisch onberispelijke conditie is. Daarom geldt het volgende:

- De exploitant dient ervoor te zorgen dat men zich houdt aan in de deze gebruiksaanwijzing beschreven onderhoudsintervallen.
- De exploitant dient alle veiligheidsvoorzieningen regelmatig te laten controleren op het functioneren en de volledigheid.
- storingen en beschadigingen moeten meteen aan de servicedienst worden gemeld.

Verantwoordelijkheid van de gebruiker:

- De machine mag alleen worden bediend door personen die geïnstrueerd zijn over het gebruik en die hiertoe bevoegd zijn.

La máquina está comprobada a nivel electrotécnico, cumple la normativa europea sobre seguridad y se ha construido conforme al estado actual de la técnica y el conocimiento.

Cuenta con un interruptor automático como dispositivo de protección. A pesar de ello se pueden producir situaciones peligrosas, sobre todo en caso de uso no adecuado o incumplimiento de la normativa y de las indicaciones contenidas en las instrucciones de uso.



¡ADVERTENCIA

Tensión / Corriente eléctrica

En caso de contacto con piezas conductoras de corriente o tensión, existe peligro de sufrir una descarga eléctrica que puede provocar lesiones graves o incluso la muerte.

- Nunca tocar cables dañados. Los cables defectuosos deben ser sustituidos de inmediato por un técnico.
- Antes de cualquier trabajo en instalaciones eléctricas, primero debe apagarse siempre la máquina y desconectarla de la red.
- Esta máquina no debe ser utilizada por personas (incluidos niños) con capacidades físicas, sensoriales o mentales limitadas o por personas sin experiencia o sin conocimientos.
- Los niños deben ser vigilados para garantizar que no jueguen con el aparato.
- Las tareas de limpieza y mantenimiento deben ser realizadas únicamente por personas con la formación y autorización correspondientes.
- No se permiten transformaciones y/o cambios en la máquina.
- Las normas de seguridad para el funcionamiento y el mantenimiento se detallan en los capítulos correspondientes y deben cumplirse.
- Nunca se debe utilizar una máquina defectuosa.
- Si en relación con la máquina se utiliza un componente (p. ej., cargador) de un fabricante tercero, se deben cumplir tanto las normas y las indicaciones contenidas en estas instrucciones de uso como las del fabricante tercero.

Responsabilidad del operador:

La máquina ha sido diseñada para el ámbito industrial. Por este motivo, el operador de la máquina está sujeto a las obligaciones legales sobre seguridad laboral. Junto con las indicaciones de seguridad incluidas en este manual, deberá cumplirse la normativa de seguridad, de prevención de accidentes y de protección del medio ambiente aplicable al ámbito de aplicación de la máquina.

En este sentido, será de aplicación especialmente lo siguiente:

- La máquina debe ser usada únicamente por personas que hayan recibido formación sobre su manejo y a las que se haya encargado explícitamente su utilización.
- El operador debe garantizar que se cumpla la normativa reconocida en materia de seguridad laboral, así como otras disposiciones estatales o internas de la empresa que pudieran ser de aplicación.
- El operador garantiza que todo el personal conoce la normativa sobre seguridad y que ha recibido formación específica sobre el uso de la máquina.
- El operador debe regular y especificar de forma inequívoca las competencias para realizar trabajos de manejo, mantenimiento y reparación de la máquina.
- El operador debe asegurarse de que todo el personal haya leído y comprendido las instrucciones de uso antes de utilizar la máquina.

Asimismo, el operador es responsable de que la máquina se encuentre siempre en perfecto estado técnico, por lo que será de aplicación lo siguiente:

- El operador debe encargarse de que se cumplan los intervalos de mantenimiento descritos en este manual.
- El operador deberá ordenar que se verifique periódicamente que todos los dispositivos de seguridad funcionen correctamente y que no falte ninguno.
- Las averías y los daños deben notificarse de inmediato al servicio de atención al cliente.

Responsabilidad del usuario:

- La máquina debe ser operada únicamente por personas que haya recibido formación sobre su manejo y que cuenten con la debida autorización para ello.

PT - Segurança

A máquina foi testada electricamente, segue as normas de segurança europeias e foi fabricada de acordo com o padrão tecnológico e científico mais recente.

Ela possui um disjuntor como dispositivo de segurança. Apesar disso podem ocorrer situações perigosas, especialmente na utilização não apropriada ou no descumprimento das regulamentações e indicações do manual de instruções.



AVISO

Tensão eléctrica / corrente eléctrica

Há o perigo de choque eléctrico ao entrar em contacto com peças condutoras de electricidade ou sob tensão, o que pode causar ferimentos graves ou até a morte.

- Nunca toque em cabos danificados. Solicitar a substituição imediata dos cabos com defeito a um técnico.
- Antes de trabalhar com as instalações eléctricas, sempre desligue a máquina e desconecte-a da rede eléctrica primeiro.
- Esta máquina não pode ser utilizada por pessoas, incluindo crianças, com capacidades físicas, sensoriais ou mentais reduzidas ou com falta de experiência e conhecimento.
- As crianças devem ser supervisionadas para garantir que não brinquem com o aparelho.
- A limpeza e manutenção devem ser efetuadas exclusivamente por pessoal autorizado e com formação adequada.
- Modificações e alterações da máquina não são permitidas.
- As normas de segurança para operação e manutenção da máquina são descritas nos respectivos capítulos e devem ser impreterivelmente cumpridas!
- Nunca utilize uma máquina defeituosa.
- Se for necessário utilizar a máquina com um componente de um fabricante externo (p. ex. carregador), devem ser respeitadas as regras e instruções constantes do presente manual de utilização e do manual do fabricante externo.

Responsabilidade da entidade exploradora:

A máquina destina-se ao sector industrial. Por isso o operador da máquina tem a obrigação de seguir as leis de segurança do trabalho. Além das indicações de segurança contidas neste manual, também devem ser seguidas as regulamentações de segurança, prevenção de acidentes e protecção ao meio ambiente relacionadas à aplicação da máquina.

Em especial, destaca-se que:

- A máquina só pode ser utilizada por pessoas treinadas em seu manuseio e encarregadas com a sua utilização.
- O operador deve assegurar-se do cumprimento das regras de segurança do trabalho e de todas as regulamentações estatais ou internas adicionais.
- O operador deve assegurar-se de que todos os usuários conheçam as regras de segurança e sejam treinados na utilização desta máquina específica.
- O operador deve determinar e regulamentar as responsabilidades da utilização, manutenção e reparo da máquina.
- O operador deve garantir que todos os usuários leiam e entendam o manual de instruções antes de utilizar a máquina.

Além disso, a entidade exploradora é ainda responsável pelo constante estado técnico perfeito da máquina, aplicando-se o seguinte:

- A entidade exploradora deverá zelar para que os intervalos de manutenção indicados neste manual sejam cumpridos.
- A entidade exploradora tem de mandar verificar todos os dispositivos de segurança regularmente, quanto à sua funcionalidade e integridade.
- Assegurar que eventuais danos e avarias sejam imediatamente comunicados ao serviço de assistência técnica.

Responsabilidade da entidade utilizador:

a máquina só pode ser utilizada por pessoas treinadas e autorizadas em seu manuseio.

Bu makine elektroteknik bakımdan kontrol edilmiştir ve Avrupa güvenlik standartlarına uygun olup en son teknolojik gelişmelere uygun olarak tasarlanmıştır.

Koruyucu tertibat olarak bir akım devresi kesicisine sahiptir. Buna rağmen gerektiği şekilde kullanılmadığında veya yönetmelikler ve kullanma kılavuzundaki talimatlar ihlal edildiğinde tehlikelerin oluşması mümkündür.



İKAZ

Elektrik gerilimi / akım
Üzerinde akım veya gerilim bulunan parçalarla temas durumunda ağır yaralanmalar veya ölüme bile neden olabilen elektrik çarpması tehlikesi bulunmaktadır.

- Hasarlı kablolarla asla dokunmayınız. Arızalı kabloların vakit kaybetmeden uzman tarafından yenilenmesini sağlayınız.
- Elektrik tesisatında yapılacak her türlü çalışmalardan önce daima makineyi şebekeden kesiniz.
- Bu makine, çocuklar dahil, bedensel ve duyuşsal veya zihinsel yetenekleri kısıtlı olan kişiler ve deneyimi ve bilgisi olmayan kişiler tarafından kullanılamaz.
- Cihazla oynamalarını sağlamak için çocukların gözetlenmesi gerekmektedir.
- Temizliği ve bakımı sadece görevli ve işin öğretildiği personel tarafından yapılabilir.
- Makede yapısal deęişiklik ve/veya başka deęişiklik yapılması yasaktır.
- Kullanım ve bakımla ilgili güvenlik talimatları ilgili bölümlerde açıklanmıştır ve bunlara kesinlikle uyulması gerekir!
- Asla arızalı bir makineyi kullanmayınız.
- Makineyle birlikte üçüncü bir üreticiye ait bir bileşen kullanıldığında (örn. şarj cihazı), hem bu hem de üçüncü üreticinin kullanma kılavuzundaki yönetmelik ve talimatlarına uyulması gerekmektedir.

İşleticinin sorumluluğu:

Makine sinai alanda kullanılmak için öngörölmüştür. Bu yüzden makinenin işleticisi iş güvenliğine yönelik yasal yükümlölüklerle tabidir.

Bu kılavuz içindeki güvenlik uyarılarının yanı sıra, makinenin kullanım alanı için geçerli güvenlik, kazalardan korunma ve çevreyi koruma hükümlerine uyulması gerekmektedir.

Bu yüzden özellikle şu husus geçerlidir:

- Makine sadece makinenin kullanımı hakkında eğitim görmüş ve kullanılması için kesin olarak görevlendirilmiş kişiler tarafından kullanılabilir.
- İşleticisi, iş güvenliğinin kabul edilmiş kurallarına uyulduğunu ve icabında ayrıca devletin yönetmeliklerine veya işletmenin dahili hükümlerine dikkat edilmesini sağlamak zorundadır.
- İşleticisi, makineyi kullanan herkesin güvenlik hükümlerini bilmesini ve makinenin kullanımı hususunda ürüne özgü şekilde eğitim görmüş olmasını sağlar.
- İşleticisi, makinenin işletimi, bakımı ve tamiri için yetkileri kesin bir şekilde düzenlemeli ve tespit etmelidir.
- İşleticisi, bütün kullanıcıların işletme kılavuzunu makineyi kullanmadan önce okumalarını ve anlamalarını sağlamak zorundadır.

Ayrıca işleticisi, makinenin daima teknik olarak kusursuz durumda olmasından sorumludur, bu yüzden şu husus geçerlidir:

- İşleticisi, bu kılavuzda tarif edilen bakım aralıklarına uyulmasını sağlamak zorundadır.
- İşleticisi, bütün güvenlik tertibatlarını düzenli aralıklarda fonksiyonlarını yerine getirmeleri ve eksiksiz olmaları bakımından kontrol ettirmek zorundadır.
- Arıza ve hataların derhal servis merkezine bildirilmesi gerekir.

Kullanıcının sorumluluğu:

- Makine sadece, kullanımı hakkında eğitim görmüş ve yetkili kişilerce kullanılabilir.

Noodgevallen

Caso de emergencia

Emergência

Acil durum

Bij noodgevallen:

- Machine uitschakelen
- Stekker uit het stopcontact halen
- Onmiddellijk de erkende eerstehulpmaatregelen toepassen



Na een incident moet Wetrok of een contractuele partner van Wetrok de machine controleren voordat ze opnieuw in werking mag worden gesteld.

En caso de emergencia:

- Apagar la máquina
- Desenchufarla
- Aplicar de inmediato las medidas reconocidas de primeros auxilios



Tras cualquier incidente, no volver a poner en funcionamiento la máquina sin que antes la haya verificado Wetrok o un socio de Wetrok.

Em caso de emergência:

- Desligar a máquina
- Desconectar da tomada
- Aplicar os primeiros socorros necessários imediatamente



Após qualquer incidente ou acidente, nunca voltar a colocar a máquina em funcionamento sem antes providenciar a inspeção da mesma por parte da Wetrok ou por um parceiro da Wetrok.

Acil durumda:

- Makinenin kapatılması
- Elektrik fişini çekiniz
- Derhal kabul edilen ilk yardım tedbirlerini uygulayınız



Beklenmedik olaylardan sonra, Wetrok veya bir Wetrok sözleşme ortağı tarafından kontrol edilmeden makineyi tekrar işleme almayınız.

Garantie bepalingen

Términos de garantía

Determinações da garantia

Garanti şartları

- Klachten kunnen uitsluitend worden aanvaard, als de machine telkens door Wetrok of door een contractuele partner van Wetrok is gerepareerd.
- Solo se aceptarán reclamaciones si la máquina ha sido siempre reparada por Wetrok o un socio de Wetrok.
- As reclamações ao abrigo da garantia apenas poderão ser reconhecidas se a máquina tiver sido reparada pela Wetrok ou um parceiro da Wetrok.
- Şikâyetlerin kabul edilmesi için makinenin Wetrok veya bir Wetrok sözleşme ortağı tarafından onarılmış olması şartı aranır.

- In principe geldt de garantie voor twee jaar (behalve voor accu's en verbruiksmaterialen).
- En principio, la duración de la garantía es de 2 años (a excepción de los consumibles y las baterías).
- Fundamentalmente, a garantia é de 2 anos (com excepção de materiais de desgaste e bateria).
- Garanti süresi esas olarak 2 yıldır (sarf malzemeleri ve şarjlı piller hariçtir).

Omvang van de levering

Alcance del suministro

Material fornecido

Teslimat kapsamı

Monovac

Zuiger, voorzetfilter, vlies-filterzak , zuigslang, combi-zuigmond, luchtafvoerfilter, telescoopbuis, voegenborstel, bekledingszuigmond, Touch 'n' Clean handgreep*.

Aspirador, prefiltro, bolsa del filtro de fieltro, tubo de aspiración, boquilla combinada, filtro del aire de salida, tubo telescópico, boquilla para hendiduras, boquilla para tapicería, mango Touch'n'Clean*.

Aspirador, filtro prévio, saco de filtro de feltro, mangueira, válvula combinada, filtro de exaustão, tubo telescópico, válvula de fuga, estofamento, cabo Touch'n'Clean*.

Elektrikli süpürge, ön filtre, elyaf filtre torbası, emici hortum, kombi başlık, çıkış havası filtresi, teleskopik boru, derz başlığı, döşeme başlığı, Touch'n'Clean el kulpu*.

* Alleen voor Touch'n'Clean

* Solo la versión Touch'n'Clean

* Somente versão Touch'n'Clean

* Sadece Touch'n'Clean modeli

Durovac

Zuiger, voorzetfilter, Vvlies-filterzak, zuigslang, combi-zuigmond, rollen-zuigmond, handbuis (2 buizen).

Aspirador, prefiltro,, bolsa del filtro de fieltro, tubo de aspiración, boquilla combinada, boquilla con rodillos, tubo de mano (2 unidades).

Aspirador, filtro prévio, saco de filtro de feltro, mangueira, válvula combinada, válvula de rolo, tubo manual (2 peças).

Elektrikli süpürge, ön filtre, elyaf filtre torbası, emici hortum, kombi başlık, makaralı başlık, el borusu (2 adet).

Machineoverzicht voorzijde

Visión general de la máquina Parte frontal

Parte dianteira da visão geral da máquina

Makineye genel bakış, önden görünüm

Monovac

Handgreep

Asa
Alça
Kulp

Kabel management

Gestión de cables
Gestão de cabos
Kablo düzenleyici

Aansluitstuk voor zuigslang

Racor de empalme para manguera de aspiración
Bicos de conexão da mangueira de aspiração
Emme hortumu için bağlantı ağzı

Luchtafvoerfilter, van buiten te bedienen

Filtro del aire de salida, manejable desde fuera
Filtro do exaustor, pode ser operado externamente
Çıkış havası filtresi, dışarıdan kumanda edilebilir



Vak voor toebehoren

Compartimento para accesorios
Compartimento de acessórios
Aksesuar bölmesi

Stofketel

Depósito de polvo
Recipiente de poeira
Toz kazanı

Transportwiel

Rueda de transporte
Roda de transporte
Taşıma tekeri

Draaiwielen, draaibaar in alle richtingen

Ruedas giratorias que pueden girarse en todos los lados
Rodas de giro, rotação em todas as direções
Döner tekerler, her yöne döner

Hepa filter (optie)

Filtro Hepa (opción)
Filtro Hepa (opcional)
Hepa filtresi (opsiyon)

NL
ES
PT
TR

Machineoverzicht achterzijde

Visión general de la máquina Parte posterior

Parte traseira da visão geral da máquina

Makineye genel bakış, arkadan görünüm

Monovac

Dekselvergrendelingsknop
Botón de desbloqueo de la tapa
Botão de destravamento da tampa
Kapak kilidini açma düğmesi

Transportbevestiging zuigbuis
Soporte para transporte del tubo
de aspiración
Suporte para transporte de tubo
Emme borusu taşıma tutamağı

Bedrijfsschakelaar vol/gereduceerd
Interrupteur de puissance plein/réduit
Interruttore automatico pieno/ridotto
Circuit breaker full/reduced

Bedrijfsschakelaar vol/gereduceerd
Interruptor de potencia total/reducido
Disjuntor pleno/reducido
Güç şalteri tam/düşürülmüş

Typeplaatje
Placa de tipo
Placa de características
Model levhası

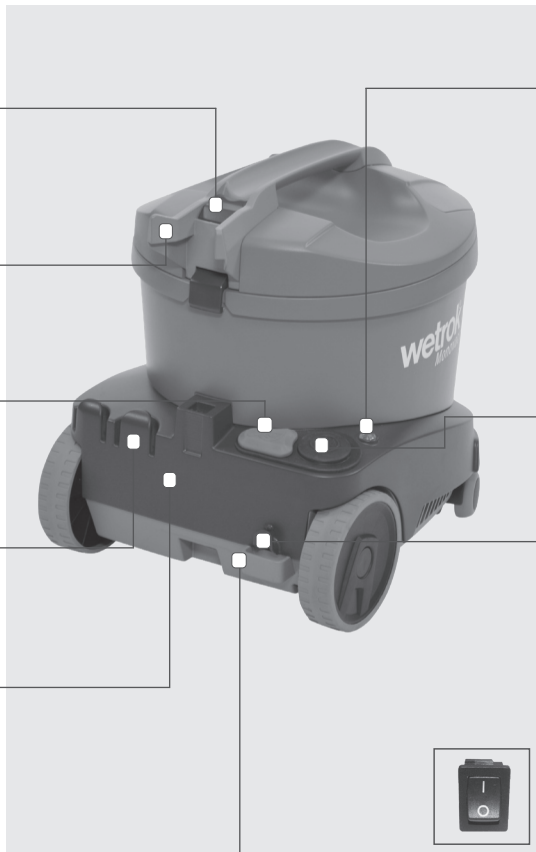

Filterzakvulstand-aanduiding
Indicador de nivel de la bolsa del filtro
Indicação do estado de enchimento do filtro
Filtre torbası dolum seviyesi göstergesi



Rode LED brandt: Vulstand / verstopt
Groen LED brandt: Eco modus Aan
LED rojo iluminado: Nivel / Obstruido
LED verde iluminado: Modo Eco encendido
O LED vermelho está aceso: Nivel de
enchimento /entupido
LED verde iluminado: Modo eco ligado
Kırmızı LED yanıyor: Dolum seviyesi / Tıkalı
Yeşil LED yanıyor: Eco modu Açık

Voetschakelaar aan / uit
Interruptor de pie encendido/apagado
Pedal Ligado/Desligado
Ayak şalteri Açma/Kapatma

Snoerbevestiging / netsnoer
Sujeción del cable de alimentación
Aliviador de tensão cabo de rede
Elektrik kablosu çekme yükünü azaltma düzeneği



12 m



220 - 240 V
50/60 Hz



Hoofdschakelaar Touch'n'Clean
Seccionador de red Touch'n'Clean
Disjuntor Touch'n'Clean
Touch'n'Clean şebeke şalteri

Machineoverzicht voorzijde
Visión general de la máquina Parte frontal
Parte dianteira da visão geral da máquina
Makineye genel bakış, önden görünüm

Durovac

NL
ES
PT
TR

Kabel management
Gestión de cables
Gestão de cabos
Kablo düzenleyici

Aansluitstuk voor zuigslang
Racor de empalme para manguera
de aspiración
Bicos de conexão da mangueira
de aspiração
Emme hortumu için bağlantı ağzı

Draaiwielen, draaibaar in alle richtingen
Ruedas giratorias que pueden girarse en
todos los lados
Rodas de giro, rotação em todas as direcções
Döner tekerler, her yöne döner

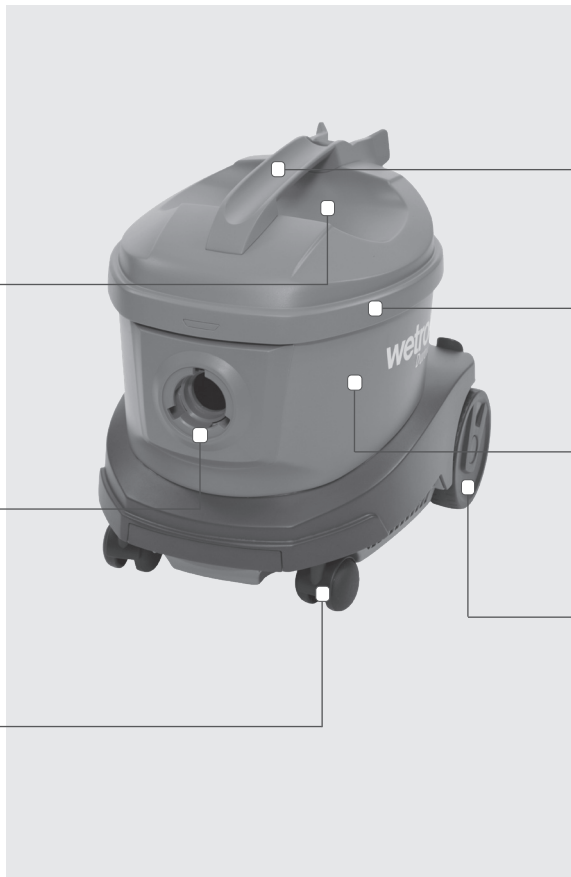

Handgreep
Asa
Alça
Kulp

Deksel
Tapa
Tampa
Kapak

Stofketel
Depósito de polvo
Recipiente de poeira
Toz kazanı

Transportwiel
Rueda de transporte
Roda de transporte
Taşıma tekeri

Machineoverzicht achterzijde
Visión general de la máquina Parte posterior
Parte traseira da visão geral da máquina
Makineye genel bakış, arkadan görünüm

Durovac

Dekselvergrendelingsknop
Botón de desbloqueo de la tapa
Botão de destravamento da tampa
Kapak kilidini açma düğmesi

Transportbevestiging zuigbuis
Soporte para transporte del tubo de aspiración
Suporte para transporte de tubo
Emme borusu taşıma tutamağı

Bevestiging zuigmond toebehoren
Soporte para boquillas de accesorios
Suporte válvulas acessórias
Aksesuar başlıkları tutma düzeni

Typeplaatje
Placa de tipo
Placa de características
Model levhası



Voetschakelaar aan / uit
Interruptor de pie encendido/apagado
Pedal Ligado/Desligado
Ayak şalteri Açma/Kapatma

Snoerbevestiging / netsnoer
Sujeción del cable de alimentación
Aliviador de tensão cabo de rede
Elektrik kablosu çekme yükünü azaltma düzeneği

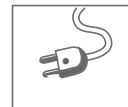

10 m



220 - 240 V
50/60 Hz

Standaard toebehoren / verbruiksmateriaal
Accesorios / Consumibles estndares
Acessrios / material de consumo padro
Standart aksesuar / Sarf malzemesi

Monovac / Durovac:



Zuigslang
Tubo de aspiracin
Tubo de aspirao
Emme hortumu



Rollen zuigmond
Boquilla con rodillos
Vlvula de rolos
Makaralı bařlık



Vlies filterzak
Bolsa del filtro de fieltro
Saco de filtro de feltro
Elyaf filtre torbası



Zuigbuis
Tubo de aspiracin
Tubo de aspirao
Emme borusu



Combi-zuigmond
Boquilla combinada
Vlvula combinada
Kombi bařlık



Monovac:
Telescoopbuis
Tubo telescpico
Tubo telescpico
Teleskopik boru



Monovac:
Voegenborstel
Boquilla para hendiduras
Vlvula de fuga
Derz bařlıđı



Monovac:
Bekledingszuigmond
Boquilla para tapicera
Estofamento
Dřeme bařlıđı



Monovac:
Touch'n'Clean handgreep
Mango Touch'n'Clean
Cabo Touch'n'Clean
Touch'n'Clean el kulpu



Oplaadkabel T'n'C handgreep
Cable de carga del mango T'n'C
Cabo de carregamento do cabo T'n'C
T'n'C kolu řarj cihazı

 Andere toebehoren op:
Ms accesorios en:
Acessrios adicionais:
Ayrıca aksesuar iin:
www.wetrok.com

Vóór de inwerkingstelling / eerste inwerkingstelling

Antes de la puesta en servicio / Primer puesta en servicio

Antes de iniciar o funcionamento / Primeira colocação em funcionamento

Çalıştırmadan önce / İlk çalıştırma



VEILIGHEID / SEGURIDAD / SEGURANÇA / GÜVENLİK

De levering, de instructies over veiligheidsvoorschriften, handhaving en onderhoud, evenals de eerste ingebruikname worden normaal gesproken uitgevoerd door een door Wetrok bevoegd vakman. Indien niet, is de exploitant verantwoordelijk voor de instructies aan de gebruikers. Alle veiligheidsvoorschriften dienen zonder uitzondering te worden opgevolgd!



WAARSCHUWING

De machine dient met de overeenkomstige vermogensschakelaar of een smeltzekering beveiligd te worden.



WAARSCHUWING

De machine mag alleen aan worden gezet als de op het typeplaatje aangegeven spanning (voltage $\pm 5\%$) overeenstemt met de spanning die in het gebouw beschikbaar is. De machine is dubbel geïsoleerd en heeft geen aardleiding.



LET OP

Indien nodig, T'n'C handgreep opladen!
Zie pagina 30.



¡ADVERTENCIA

La máquina debe protegerse mediante un interruptor de potencia correspondiente o un cortacircuito fusible.



¡ADVERTENCIA

La máquina solo se puede poner en funcionamiento si la tensión indicada en la placa de tipo (voltaje $\pm 5\%$) coincide con la tensión disponible en el edificio. La máquina cuenta con un aislamiento doble y no tiene toma de tierra.



NOTA

De ser necesario, ¡cargar el mango T'n'C!
Ver la página 30.

Vóór de inwerkingstelling / eerste inwerkingstelling

Antes de la puesta en servicio / Primer puesta en servicio

Antes de iniciar o funcionamento / Primeira colocação em funcionamento

Çalıştırmadan önce / İlk çalıştırma



VEILIGHEID / SEGURIDAD / SEGURANÇA / GÜVENLİK

A entrega, a instrução sobre as normas de segurança, o manejo e a manutenção assim como a primeira colocação em funcionamento são realizadas normalmente por um técnico autorizado por Wetrok. Se não for este o caso, a empresa é responsável pela instrução dos operadores. Todas as regulamentações de segurança devem ser seguidas sem exceção!



AVISO

A máquina deve ser protegida com disjuntor correspondente ou com fusível.



AVISO

A máquina somente pode ser colocada em funcionamento quando a tensão (voltagem $\pm 5\%$) indicada na placa de identificação corresponder à tensão disponível do prédio. A máquina possui isolamento duplo e não possui fio terra.



DICA

Se necessário, carregar o cabo T'n'C!
Ver página 30.



İKAZ

Makinenin uygun bir güç şalteri veya bir eriyen telli sigorta ile emniyete alınması gerekmektedir.



İKAZ

Makine sadece model levhası üzerinde belirtilen gerilim (volтаж rakamı $\pm 5\%$) binada mevcut gerilime uygun olduğunda işleme alınabilir. Makine çift izolasyona sahiptir ve toprak hattı bulunmamaktadır.



UYARI

Gerekli olduğunda T'n'C kolu şarj ettirin!
Bakınız Sayfa 30.

Bediening

Manejo

Operação

Kullanım



VEILIGHEID / SEGURIDAD / SEGURANÇA / GÜVENLİK

- De aanwijzingen en instructies in deze gebruiksaanwijzing dienen zonder uitzondering te worden opgevolgd.
- Let tijdens de werkzaamheden op anderen, met name op kinderen.
- Draag vast schoeisel
- Vóór reiniging of onderhoud van de machine of het vervangen van onderdelen, dient u altijd eerst de stekker eruit te halen.
- Uitsluitend originele toebehoren en vervangende onderdelen van Wetrok gebruiken.
- De machine mag niet worden gebruikt als het netsnoer gebreken vertoont.



WAARSCHUWING

Netsnoer niet beschadigen door eroverheen te rijden, te beknellen, eraan te trekken of door andere soortgelijke handelingen. Gevaar van een elektrische schok!



LET OP

Laat snoeren niet rondslingeren. Struikelgevaar!

- Als de machine gebreken vertoont, mag ze in geen geval worden gebruikt.
- Veiligheidsvoorzieningen mogen niet worden gedemonteerd of omzeild.
- Een ombouw of een verandering van het product is niet toegelaten.
- Defecte netsnoeren mogen alleen worden vervangen door slangleidingen H 05 VV-F.

- Se deben tener en cuenta las indicaciones y las normas contenidas en estas instrucciones de uso sin excepción.
- Al trabajar debe prestarse atención a la presencia de terceros, en especial, niños.
- Debe llevarse un calzado robusto
- Para realizar tareas de limpieza y mantenimiento en la máquina y para cambiar piezas, debe desenchufarse siempre de la red.
- Se deben utilizar únicamente accesorios y piezas de repuesto originales de Wetrok.
- La máquina no debe utilizarse si la conexión a la red no está en correcto estado.



¡ADVERTENCIA

No dañar el cable de alimentación al pisarlo, aplastarlo, arrastrarlo o similares. ¡Peligro de descarga eléctrica!



¡PRECAUCIÓN

No dejar el cable tirado. ¡Peligro de tropezarse!

- Queda prohibido usar la máquina si está en mal estado técnico.
- Los dispositivos de seguridad no se pueden desmontar ni evadir.
- Las reformas y modificaciones del producto no están permitidas.
- Los cables de alimentación defectuosos solo se pueden sustituir por mangueras H 05 VV-F.

Bediening Manejo Operação Kullanım



VEILIGHEID / SEGURIDAD / SEGURANÇA / GÜVENLİK

- As regras e instruções deste manual de utilização devem ser escrupulosamente respeitadas.
- Preste atenção em terceiros ao trabalhar, especialmente crianças.
- Use sapatos resistentes.
- Sempre desconecte a máquina da tomada na limpeza, manutenção e troca de peças.
- Utilizar somente acessórios e materiais de consumo originais Wetrok.
- A máquina não deve ser utilizada se a cabo de alimentação não estiver num estado perfeito.



AVISO

Não danifique o cabo de alimentação ao dirigir sobre ele, amassá-lo, puxá-lo ou acções semelhantes. Perigo de choque eléctrico!



ATENÇÃO

Não deixe o cabo solto no chão. Perigo de queda!

- A utilização da máquina em um estado tecnicamente comprometido não é permitida.
- Não é permitido desmontar ou de alguma forma anular os equipamentos de protecção.
- Não são permitidas mudanças estruturais ou alterações no produto.
- Cabos de alimentação defeituosos podem ser substituídos apenas por mangueiras de isolamento H 05 VV-F.

- Bu kullanma kılavuzundaki talimatlara ve yönetmeliklere istisnasız uyulması gerekmektedir.
- Çalışmalar sırasında üçüncü şahıslara, özellikle çocuklara dikkat edilmelidir.
- Sağlam ayakkabılar giyiniz
- Makineyi temizlemek ve makinenin bakımını yapmak için ve de parçaların değiştirilmesi için her zaman elektrik fişini çekiniz.
- Sadece orijinal Wetrok aksesuar ve yedek parçaları kullanınız.
- Elektrik kablosu kusursuz durumda olmadığında makinenin kullanılması yasaktır.



İKAZ

Elektrik kablosu üzerinden araçlarla geçmeyiniz, sıkıştırmayınız, zorlayarak çekmeyiniz ve benzer şekilde hasar vermeyiniz. Elektrik çarpması tehlikesi!



DİKKAT

Kabloyu ortalıkta bırakmayınız. Ayağın takılarak düşme tehlikesi!

- Makinenin teknik olarak kusursuz durumda olmaması halinde çalıştırılması kesinlikle yasaktır.
- Sadece eğitim görmüş personel tarafından kullanılabilir.
- Makinede değişiklik yapılması kesinlikle imalatçısının onayını gerektirir.
- Arızalı elektrik kablolar sadece H 05 VV-F tipi hortumlu hatlarla değiştirilebilir.

Bedienung Manejo Operação Kullanım

Klaartzetten van de machine / Préparation de la machine / Preparazione della macchina / Preparing the machine



Zuigslang met aansluit-
stuk bevestigen
Conectar el tubo de aspira-
ción con la tobera
Conectar mangueira com
suportes
Üzerinde bağlantı parçası olan
emme hortumunu bağlayın



Deksel openen / wegnemen
Abrir/Retirar la tapa
Abrir / retirar tampa
Kapağı açın/çıkartın



Filterzak inzetten¹
Colocar la bolsa del filtro¹
Inserir o saco do filtro¹
Filtre torbasını takınız¹

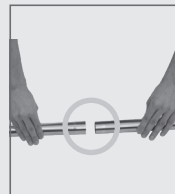

Zuigbuis in elkaar steken
Montar el tubo de aspiración
Montar o tubo de aspiração
Emme hortumunu biriri-
ne geçiriniz



Stofzuigmond opzetten
Colocar la tobera de aspira-
ción de polvo
Montar o bocal de aspiração
de poeira
Emme başlığını takınız



Snoer afwikkelen
Desenrollar el cable
Desenrolar o cabo
Kabloyu çıkartınız

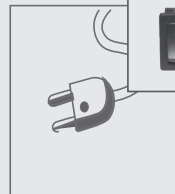

Stekker in het stopcontact steken
Enchufar
Conectar na tomada
Fişi takınız

* Hoofdschakelaar Touch'n'Clean
bedienen
* Accionar seccionador de red
Touch'n'Clean
* Accionar disjuntor
Touch'n'Clean
* Touch'n'Clean ebeke alteri
basınız

¹ Zie ook pagina 27 «Filterzak vervangen»

¹ Ver también la página 27 «Sustituir la bolsa del filtro»

¹ Consulte también a página 27 «Substituir o saco do filtro»

¹ Aynı zamanda 27. sayfadaki «Filtre torbasını değiştiriniz»

Bediening Manejo Operação Kullanım

Zuigen / Aspirar / Aspirar / Süpürme



of
o
ou
veya

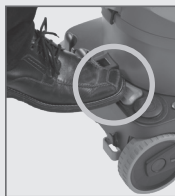
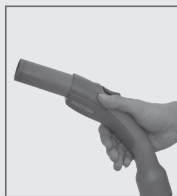

Voetschakelaar bedienen

Accionar el interruptor de pie

Accionar pedal

Ayak şalterine basın

Handgreep vastnemen
(Touch'n'Clean)

Agarrar el mango
(Touch'n'Clean)

Segurar cabo
(Touch'n'Clean)

El kulpundan tutun
(Touch'n'Clean)

Monovac: Indien nodig de bedrijfsschakelaar bedienen

Monovac: De ser necesario, accionar el interruptor de potencia

Monovac: Accionar disjuntor se necessário

Monovac: Gerektiğinde güç şalterine basın



LET OP / NOTA / DICA / UYARI

- Sensor aan de handgreep nooit met natte handen vastnemen. De machine zou eventueel bij het loslaten van de handgreep niet uitschakelen.
- De handgreep bestuurd de machine over een radiosignaal.
- Nunca agarrar el sensor del asa con las manos mojadas. Podría suceder que la máquina no se apagara al soltar el mango.
- El mango controla la máquina por radioseñal.

- Nunca segurar no sensor com mãos molhadas. A máquina poderia não desligar ao soltar o cabo.
- O cabo conduz a máquina por sinal de rádio.
- Kulp sensörüne asla ıslak ellerle dokunmayın. El kulpu bıraktığında makine kapanmayabilir.
- El kulpu makineyi telsiz sinyal ile kumanda etmektedir.

Na het gebruik
Después de su uso
Após utilização
Kullandıktan sonra

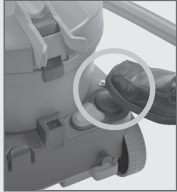

of
o
ou
veya

Machine door het bedienen van de voetschakelaar uitschakelen.

Apagar la máquina accionando el interruptor de pie

Desligar a máquina accionando o pedal

Makinenin ayak şalterine basarak kapatın

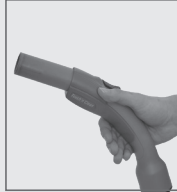

Machine door loslaten van de handgreep uitschakelen (Touch'n'Clean)

Apagar la máquina soltando el mango (Touch'n'Clean)

Desligar a máquina soltando o cabo (Touch'n'Clean)

Makineyi el kulpunu bırakarak kapatın (Touch'n'Clean)

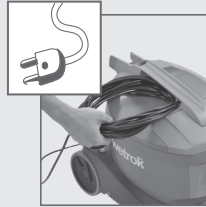

Stekker uittrekken en het snoer oprollen

Desenchufar y enrollar el cable

Retirar da tomada e enrolar o cabo

Fişi çekin ve kabloyu sarın



Machine afvegen met een schone, vochtige doek

Limpiar la máquina con un paño limpio y húmedo

Limpar a máquina com um pano limpo e húmido

Makineyi temiz, nemli bezle siliniz



LET OP / NOTA / DICA / UYARI

Altijd opbergen in een schone, droge binnenruimte.
Guardar siempre en un lugar interior limpio y seco.
Guardar sempre em um local interno limpo e seco.
Daima, temiz, kuru iç mekanda muhafaza ediniz.

Onderhoud / instandhouding
Mantenimiento / Conservación
Manutenção / reparos
Bakım / Onarım



VEILIGHEID / SEGURIDAD / SEGURANÇA / GÜVENLİK



WAARSCHUWING

- Voor aanvang van reinigings- of onderhoudswerkzaamheden dient de machine te worden uitgeschakeld en de stekker uit te worden getrokken.
- De machine mag niet met hogedruk-/stoomdrukreinigers of een sterke vloeistofstraal worden gereinigd.
- Voor reparaties mogen alleen originele vervangende onderdelen van Wetrok worden gebruikt.
- Netsnoer dagelijks controleren op tekenen van beschadiging of veroudering.
- De zuigmotor is onderhoudsvrij.



¡ADVERTENCIA

- Antes de iniciar tareas de limpieza y mantenimiento, se debe apagar la máquina y desenchufarlo de la red.
- No debe realizarse una limpieza de la máquina mediante alta presión/presión de vapor o chorros fuertes de líquido.
- Para la reparación se deben emplear únicamente piezas de repuesto originales de Wetrok.
- A diario se debe comprobar que el cable de alimentación no presente signos de deterioro o envejecimiento.
- El motor de aspiración de la máquina no requiere mantenimiento.



AVISO

- Antes do início de trabalhos de limpeza e de manutenção deverá desligar-se a máquina e retirar a ficha da tomada.
- A máquina não deve ser limpada com aparelhos a alta pressão / pressão de vapor ou jacto de líquido.
- Somente peças originais Wetrok podem ser utilizadas no reparo.
- Verificar o cabo de alimentação diariamente por indícios de danos ou alterações.
- O motor de aspiração da máquina dispensa manutenção.



İKAZ

- Temizlik ve bakım işlerine başlamadan önce makine kapatılmalı ve elektrik fişi çekilmelidir.
- Makine yüksek/buharlı basınç temizleme cihazlarıyla veya güçlü sıvı şuaıyla temizlenemez.
- Tamir için sadece Wetrok orijinal yedek parçaları kullanılabilir.
- Elektrik kablосunu günlük olarak hasar veya eskime belirtileri yönünden kontrol ediniz.
- Elektrikli süpürge motoru bakım gerektirmez.

Onderhoud / instandhouding Mantenimiento / Conservación Manutenção / reparos Bakım / Onarım

Wetrok-machines worden in de fabriek op veiligheid gecontroleerd. Om een veilige werking en een lange levensduur te garanderen, moet de machine regelmatig een servicebeurt krijgen. De service mag uitsluitend door de Wetrok serviceafdeling of door bevoegd vakkundig personeel worden uitgevoerd.

Las máquinas de Wetrok han sido verificadas en cuanto a su seguridad en la fábrica. Para garantizar la seguridad funcional y la conservación del valor deben realizarse tareas periódicas de inspección. La inspección solo puede ser realizada por un departamento de servicio técnico de Wetrok o por personal técnico autorizado.

A segurança das máquinas Wetrok é verificada na fábrica. Para manter a segurança do trabalho e o valor da máquina é necessário executar a manutenção regular. O serviço deve ser feito somente por parte da assistência da Wetrok ou por técnicos autorizados.

Wetrok ürünleri fabrikada güvenlikleri hususunda kontrol edilmişlerdir. İşletme güvenliği ve değerini korunması için düzenli aralıklarda servise verilmelidir. Servis sadece Wetrok servis bölümü veya yetkilendirilmiş uzman personel tarafından yapılabilir.

Monovac* / Durovac:

Stoflediging:

- De filterzak vervangen wanneer deze met vuil gevuld is.
* De filterzak uiterlijk echter uitwisselen wanneer de filterzakvulstand-aanduiding brandt.

Vaciado del polvo:

- La bolsa del filtro se debe cambiar cuando esté llena de suciedad.
* Como mucho, cambiar la bolsa del filtro cuando se ilumine el indicador de nivel de la bolsa del filtro.

Esvaziamento da poeira:

- Trocar o filtro quando estiver repleto de sujeira.
* Trocar o saco de filtro no máximo quando o indicador de enchimento do saco iluminar-se.

Tozun boşaltılması:

- İçi kir ile dolu olduğunda filtre çuvalını değiştiriniz.
* Filtre torbasını en geç, filtre torbası dolum seviyesi göstergesi yandığında değiştirin.



WAARSCHUWING / ADVERTENCIA / AVISO / İKAZ

Bediening zonder gemonteerde stofzak kan leiden tot beschadigen aan de machine en geschiedt geheel op eigen verantwoording!

İ Trabajar sin la bolsa de polvo instalada puede provocar daños en el aparato y, en caso de hacerlo, será bajo su propia responsabilidad!

Trabalhar sem o saco de filtro montado pode danificar a máquina e é feito por sua conta e risco!

Filtre torbasını monte edilmeden çalışılması makinenin hasar görmesine neden olabilir ve sorumluluk kişinin kendisine aittir!

Onderhoud / instandhouding
Mantenimiento / Conservación
Manutenção / reparos
Bakım / Onarım

Filterzak vervangen / Sustitución de la bolsa del filtro / Substituição do saco do filtro / Filtre torbasının deęiştirilmesi



Deksel openen / weg-
nemen
Abrir/Retirar la tapa
Abrir / retirar tampa
Kapaęı açın/çıkartın

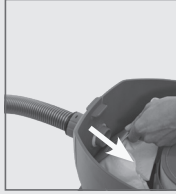

Naar achter kiepen
Inclinar hacia atrás
Abrir para trás
Arkaya doğru eęin

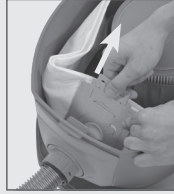

Lip optrekken, filterzak
sluiten, verwijderen.
Tirar de la brida hacia
arriba, cerrar la bolsa
del filtro, extraer
Puxar alça para cima,
fechar saco de filtro,
retirar
Çekme ucunu yukarı
çekin, filtre torbasını
kapatın, çıkartın



Filterzak in de groef
inzetten
Colocar la bolsa del fil-
tro en la hendidura
Colocar saco de filtro
na ranhura
Filtre torbasını oluk
içine yerleřtirin

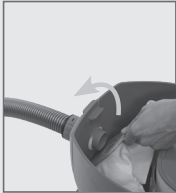

Vastklikken
Encajar
Encaixar
Yerine iyice oturma-
sını saęlayın

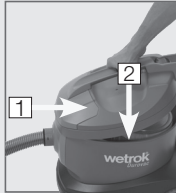

1. Deksel opzetten
2. Machine sluiten
1. Colocar la tapa
2. Cerrar la máquina
1. Colocar tampa
2. Fechar máquina
1. Kapaęı yerleřtirin
2. Makineyi kapatın



LET OP / NOTA / DICA / UYARI

- Filterzak volgens de voorschriften verwijderen!
- ¡Desechar la bolsa del filtro según la normativa!
- Descartar o saco de filtro da forma correta!
- Filtre torbasını usulüne uygun bertaraf edin!

Onderhoud / instandhouding

Mantenimiento / Conservación

Manutenção / reparos

Bakım / Onarım

Voorzetfilter

Prefiltro

Filtro prévio

Ön filtre



VOORZICHTIG / PRECAUCIÓN / CUIDADO / DİKKAT

Bediening zonder gemonteerde voorzetfilter kan leiden tot beschadigingen aan de machine en geschiedt geheel op eigen verantwoording!

¡Trabajar sin el prefiltro instalado puede provocar daños en la máquina y, en caso de hacerlo, será bajo su propia responsabilidad!

Trabalhar sem o filtro prévio colocado pode causar danos à máquina e ocorre por sua própria conta e risco!

Ön filtre monte edilmeden çalışılması makinede hasarlara neden olabilir ve sorumluluk kişinin kendisine aittir!



Voorzetfilter
Prefiltro
Filtro prévio
Ön filtre

Flens voor bevestiging voorzetfilter
Acoplador para colocar el prefiltro
Flange para encaixe do filtro prévio
Ön filtreyi tutan flans

Controleren en vervangen van het voorzetfilter

- Dagelijks controleren
- Het voorzetfilter is bevestigd aan een rubberen flens en is zonder gereedschap en met weinig krachtinspanning te verwijderen. Controleer het voorzetfilter, zuig het schoon met een andere stofzuiger of vervang het door een nieuw filter. Zet het voorzetfilter op de flens en bevestig het weer door licht aan te drukken. Het voorzetfilter moet altijd goed vast zitten als de machine aan staat.

Comprobar y sustituir el filtro previo:

- Comprobar a diario
- El prefiltro está colocado sobre un acoplador y se puede retirar sin necesidad de herramientas. Comprobar el prefiltro, aspirarlo con otro aspirador o sustituirlo por uno nuevo. Colocar el prefiltro sobre el acoplador y fijarlo de nuevo ejerciendo un poco de presión. El prefiltro siempre debe estar instalado correctamente durante el funcionamiento.

Verificação e troca do filtro prévio:

- Verificar diariamente
- O filtro prévio é encaixado em um flange e pode ser removido sem ferramentas. Testar o filtro prévio, aspirar com outro aspirador ou substituir por outro. Encaixar o filtro prévio no flange e fixar com pressão moderada. O filtro prévio precisa sempre estar firmemente fixo durante a operação.

Ön filtre kontrol edilmesi ve değiştirilmesi:

- Günlük olarak kontrol ediniz
- Ön filtre bir flans üzerine takılıdır ve takım gerekmeden çıkartılabilir. Ön filtreyi kontrol edin, başka bir elektrikli süpürgeyle temizleyin veya yerine yenisini takın. Ön filtreyi flans üzerine takın ve hafifçe basınç uygulayarak tekrar tutturun. Ön filtre işletim sırasında daima sıkıca monte edilmiş olmalıdır.

Luchtafvoerfilter Monovac
Filtro del aire de salida Monovac
Filtro de exaustão Monovac
Çıkış havası filtresi Monovac



Houder voor luchtafvoerfilter
Inserto del filtro del aire de salida
Inserção de filtro de exaustão
Çıkış havası filtresi parçası

Luchtafvoerfilter
Filtro del aire de salida
Filtro do exaustor
Çıkış havası filtresi

Controleren en vervangen van het luchtafvoerfilter:

- Dagelijks controleren
- Luchtafvoerfilter verwijderen. Luchtafvoerfilter controleren en indien nodig vervangen. Luchtafvoerfilter weer bevestigen.

Comprobar y sustituir el filtro del aire de salida:

- Comprobar a diario
- Retirar el inserto del filtro del aire de salida. Comprobar el filtro del aire de salida y, de ser necesario, sustituirlo. Volver a colocar el filtro del aire de salida.

Verificação e troca do filtro do exaustor:

- Verificar diariamente
- Retirar inserção de filtro de exaustão. Verificar o filtro do exaustor e substituí-lo se necessário. Inserir o filtro do exaustor novamente.

Çıkış havası filtresinin kontrol edilmesi ve değiştirilmesi:

- Günlük olarak kontrol ediniz
- Çıkış havası filtresi parçasını dışarı çekin. Çıkış havası filtresini kontrol ediniz ve gerektiğinde değiştiriniz. Çıkış havası filtresini tekrar takınız.

Touch'n'Clean handgreep: omvang van de levering
Alcance de suministro del mango Touch'n'Clean
Cabo Touch'n'Clean – Conteúdo da embalagem
Touch'n'Clean kolunun teslimat kapsamı

- De T'n'C handgreep wordt compleet met een Li-Po accu en een op-laadkabel geleverd.
- Een oplader voor de T'n'C is niet in de omvang van de levering inbe-grepen
- El mango T'n'C se suministra completo con una batería Li-Po y cable de carga.
- El cargador de T'n'C NO forma parte del alcance de suministro.
- O cabo T'n'C é fornecido com uma bateria Li-Po e um cabo de carre-gamento.
- O cabo T'n'C NÃO inclui o carregador.
- T'n'C kol bir Li-Po pil ve şarj kablosuyla birlikte komple teslim edilir.
- T'n'C şarj cihazı teslimat kapsamına dahil DEĞİLDİR.

Touch'n'Clean handgreep veiligheidsinstructies

Indicaciones de seguridad del mango Touch'n'Clean

Cabo Touch'n'Clean – Recomendações de segurança

Touch'n'Clean kolu güvenlik uyarıları

- Bij een verkeerd gebruik van de Li-Po accu's bestaat brandgevaar en gevaar voor explosie.
- Nooit een kortsluiting veroorzaken.
- Geen mechanische bewerking of druk. De cellen nooit openen.
- De accu nooit aan een hoge druk of temperaturen boven 60 °C blootstellen.
- Alle instructies in de handleiding van de fabrikant van de oplader opvolgen.
- En caso de manipulación errónea de baterías LiPo, existe peligro de incendio y explosión.
- No genere cortocircuitos.
- Absténgase de realizar cargas y trabajos mecánicos y nunca abra las diferentes celdas.
- Jamás exponga la batería a alta presión ni a temperaturas superiores a 60 °C.
- Observe todas las indicaciones contenidas en las instrucciones del fabricante del cargador.
- O manuseamento incorreto de baterías Li-Po implica risco de incêndio e explosão.
- Nunca provoque um curto-circuito.
- Evite trabalhos e mecânicos e sobrecargas e nunca abra as células individuais.
- Nunca sujeite a batería a alta pressão nem a temperaturas superiores a 60 °C.
- Respeite todas as instruções do manual do fabricante do carregador.
- LiPo piller yanlış kullanıldığında yangın ve patlama tehlikesi bulunmaktadır.
- Asla kısa devre yaptırmayın.
- Mekanik işlemler ve yüklerden sakının ve asla ayrı hücreleri açmayın.
- Pili asla aşırı basınca ve 60°C üzerindeki sıcaklıklara maruz bırakmayın.
- Şarj cihazı üreticisinin kılavuzundaki bütün talimatlara dikkat edin.

Touch'n'Clean handgreep opladen

Cargar el mango Touch'n'Clean

Cabo Touch'n'Clean – Carregamento

Touch'n'Clean kolu şarj edilmesi

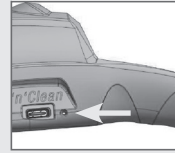

USB-C stekker aansluiten*
Conectar el conector USB-C*
Ligue a ficha USB-C*
USB-C fişi bağlayın*

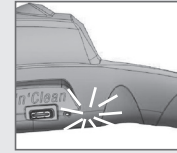

LED licht groen op
El LED se ilumina verde
O LED acende-se a verde
LED yeşil yanmakta

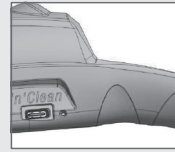

LED uit: klaar
LED apagado: terminado
LED apagado: concluído
LED söndü: tamamlandı



LET OP / NOTA / DICA / UYARI

- * Oplader niet in omvang van de levering.
- * Cargado no incluido en el alcance de suministro.
- * O carregador não é fornecido com o produto.
- * Şarj cihazı teslimat kapsamına dahil değildir.

LED display
Indicación LED
Indicação LED
LED gösterge

Geen display Sin indicación Sem indicação gösterge yok	Accu toestand voldoende Carga de la batería suficiente Carga da bateria suficiente Piş şarjı yeterli
LED knippert orange El LED parpadea naranja LED pisca a laranja LED turuncu yanıp sönmekte	Accu toestand te laag Nivel bajo de carga de la batería Bateria com pouca carga Düşük pil şarj durumu
LED knippert orange, blijft aan bij het aanraken van de handgreep El LED parpadea naranja, se ilumina al agarrar el mango LED pisca a laranja, acende-se ao tocar no cabo LED turuncu yanıp sönmekte, kola dokunulduğunda yanar	Accu van de T'n'C handgreep is leeg Batería vacía del mango T'n'C Bateria do cabo T'n'C descarregada T'n'C kolun pili tamamıyla deşarj oldu

Touch'n'Clean handgreep vervangen
Sustituir el mango Touch'n'Clean
Substituir o cabo Touch'n'Clean
Touch'n'Clean kolun deęiřtirilmesi

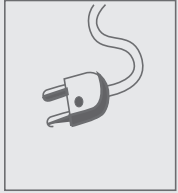

Stekker eruit trekken

Desenchufar

Desligar da tomada

Fiřini çekin



Handgreep monteren

Montar el mango

Montar o cabo

Kolun monte edilmesi

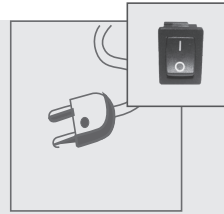

Stekker insteken
Hoofdschakelaar op "1"

Enchufar el conector
Seccionador de red en "1"

Ligar à tomada
Disjuntor na posição "1"

Fiři takin. řebekeden kesme
řalteri "1" konumunda



Pairing-toets met stift of
paperclip aantippen

Accionar el pulsador de empareja-
miento con un lápiz o clip

Acionar o botão de emparelhamen-
to com uma caneta ou um clipe

Bir kalem veya ataçla
Pairing tuřuna basın

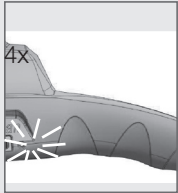

LED knippert
orange

El LED parpadea
naranja

LED pisca a
laranja

LED turuncu
yanıp sönmekte

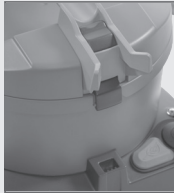

Zuiger start. Schakelt af
> 3 sec. → klaar

El aspirador se pone en marcha.
Desconectar > 3 s. → Terminado

O aspirador arranca. Desliga-se
> 3 segundos → Concluído

Emici çalışmaya başlar.
řalter > 3 saniyeden
→ itibaren tamamlandı

LET OP / NOTA / DICA / UYARI



- De handgreep is bij de levering aan de zuiger gekoppeld.
- El mango se suministra acoplado al aspirador.
- O cabo é acoplado ao aspirador no fornecimento.
- Teslimatta kol ile emici arasındaki bağlantı oluşturulmuş bulunmaktadır.
- Laadt de T'n'C handgreep voor gebruik. Zie pagina 30.
- Cargar el mango T'n'C antes del uso. Véase la página 30.
- Carregar o cabo T'n'C antes da utilização. Ver página 30.
- Kullanmadan önce T'n'C kolu řarj ettirin. Bakınız Sayfa 30.

Probleemoplossing
Solución de problemas
Resolução de problemas
Sorunların Çözülmesi

Storing Avería Avaria Arıza	Oorzaak Causa Causa Nedeni	Oplossing Solución Solução Çözüm
Weinig zuigkracht, machine schakelt uit Poca potencia de aspiración, la máquina se para Pouca potência de aspiração, a máquina desliga Emme gücü az, makine duruyor	Filterzak te vol? ¿Bolsa del filtro demasiado llena? O saco do filtro está cheio demais? Filtre torbası aşırı dolu?	Filterzak vervangen, zie Onderhoud Sustituir la bolsa del filtro, véase la sección de mantenimiento Substituir o saco do filtro, consulte Manutenção Filtre torbasını değiştiriniz, bkz. Bakım
Pouca potência de aspiração, a máquina desliga Emme gücü az, makine duruyor	Zuigbuis, zuigslang of zuigmond verstopt? ¿Tubo de aspiración, manguera de aspiración o tobera obturados? O tubo de aspiração, a mangueira de aspiração ou o bocal estão entupidos? Emme borusu, emme hortumu veya başlık tıkalı?	Vuil verwijderen van zuigbuis, zuigslang of zuigmond. Eliminar la suciedad del tubo de aspiración, la manguera de aspiración o la tobera. Limpar o tubo de aspiração, a mangueira de aspiração ou o bocal. Emme borusu, emme hortumu veya başlık üzerindeki kirleri gideriniz.
	Zit voorzetfilter verstopt met stof? ¿Filtro frontal lleno de polvo? O filtro preliminar está cheio de poeira? Ön filtre tozla tıkalı?	Voorzetfilter reinigen, zie Onderhoud Limpiar el filtro frontal, véase la sección de mantenimiento Limpar o filtro preliminar, consulte Manutenção Ön filtreyi temizleyiniz, bkz. Bakım
	Luchtafvoerfilter verstopt? * ¿Filtro del aire de salida obturado? * O filtro do exaustor está entupido? * Çıkış havası filtresi tıkalı? *	Luchtafvoerfilter reinigen, zie Onderhoud Limpiar el filtro del aire de salida, véase la sección de mantenimiento Limpar o filtro do exaustor, consulte Manutenção Çıkış havası filtresini temizleyiniz, bkz. Bakım
	Is valseluchtregelaar bij handgreep open? ¿Regulación de aire adicional abierta en el asa? A regulagem do ar de infiltração está aberta na alça? Kulptaki hatalı hava ayarı açık?	Valseluchtregelaar aan zuiggreep sluiten Cerrar la regulación de aire adicional en el asa Fechar a regulagem do ar de infiltração na alça Emme kulpundaki hatalı hava ayarını kapatınız

* Monovac

Probleemoplossing
Solución de problemas
Resolução de problemas
Sorunların Çözülmesi

Storing Avería Avaria Arıza	Oorzaak Causa Causa Nedeni	Oplossing Solución Solução Çözüm
<p>Machine schakelt onverwacht uit La máquina se para de forma inesperada A máquina desliga inesperadamente Makine beklenmedik şekilde duruyor</p>	<p>Is de motor uitgeschakeld door thermische overbelastingsschakelaar? ¿El motor se ha apagado por el interruptor de sobrecarga térmica? A máquina desliga inesperadamente Motor termik aşırı yük şalterinden dolayı kapandı?</p>	<p>De zuigmotor is voorzien van een thermische overbelastingsschakelaar. Deze schakelt de motor automatisch uit bij oververhitting. Na afkoeling (tot 30 minuten) gaat de motor weer aan. El motor de aspiración está equipado con un interruptor de sobrecarga térmica, el cual apaga automáticamente el motor en el caso de sobrecalentamiento. Una vez enfriado (hasta 30 minutos), el motor vuelve a funcionar. O motor de aspiração possui um interruptor de sobrecarga térmica. Ele desliga o motor em caso de sobreaquecimento. Após o resfriamento (até 30 minutos) o motor volta a funcionar. Emme motoru termik bir aşırı yük şalteriyle donatılmıştır. Bu, motoru aşırı ısındığında otomatik olarak kapatmaktadır. Soğuduktan sonra (30 dakikaya kadar) motor tekrar çalışmaya başlar.</p>
<p>Rode LED-lamp brandt * Indicador LED rojo iluminado *</p>	<p>Filterzak te vol? ¿Bolsa del filtro demasiado llena? O saco do filtro está cheio demais? Filtre torbası aşırı dolu?</p>	<p>Filterzak vervangen, zie Onderhoud Sustituir la bolsa del filtro, véase la sección de mantenimiento Substituir o saco do filtro, consulte Manutenção Filtre torbasını değiştiriniz, bkz. Bakım</p>
<p>O LED vermelho está aceso * Kırmızı LED yanıyor *</p>	<p>Zuigbuis, zuigslang of zuigmond verstopt? ¿Tubo de aspiración, manguera de aspiración o tobera obturados? O tubo de aspiração, a mangueira de aspiração ou o bocal estão entupidos? Emme borusu, emme hortumu veya başlık tıkalı?</p>	<p>Vuil verwijderen van zuigbuis, zuigslang of zuigmond . Eliminar la suciedad del tubo de aspiración, la manguera de aspiración o la tobera. Limpar o tubo de aspiração, a mangueira de aspiração ou o bocal. Emme borusu, emme hortumu veya başlık üzerindeki kirleri gideriniz.</p>

* Monovac

Probleemoplossing
Solución de problemas
Resolução de problemas
Sorunların Çözülmesi

Storing Avería Avaria Arıza	Oorzaak Causa Causa Nedeni	Oplossing Solución Solução Çözüm
Touch'n'Clean hand-greep functioneert niet ** El mango Touch'n'Clean no funciona **	Netschakelaar aangesloten? ¿El enchufe está conectado? O aparelho está conectado à ficha? Elektrik fişi takılı mı?	Netschakelaar aansluiten. Conectar el enchufe. Conectar o aparelho à ficha Elektrik fişini takın
Cabo Touch'n'Clean não funciona ** Touch'n'Clean el kulpu çalışmıyor **	Handgreep aan de zuiger gekoppeld? ¿El mango está acoplado con el aspirador? O cabo está acoplado ao aspirador? El kulpu elektrikli süpürgeye bağlı mı?	Netschakelaar uittrekken, 7 sek. wachten. Netschakelaar insteken en de greep 4 x aanraken. Desenchufar, esperar 7 segundos. Enchufar y agarrar el mango 4 veces. Retirar o aparelho da ficha, aguardar 7 segundos. Conectar o aparelho à ficha e agarrar o cabo 4x. Elektrik fişini çekin, 7 san. bekleyin. Elektrik fişini takın ve kulpa 4x dokunun.
	Batterij van de Touch'n'Clean handgreep leeg? ¿La batería del mango Touch'n'Clean está vacía? Bateria do cabo Touch'n'Clean descarregada? Touch'n'Clean kolun pili deşarj mı oldu?	Zie Touch'n'Clean handgreep vervangen op pagina 30. Ver cómo cargar el mango Touch'n'Clean en la página 30. Ver carregamento do cabo Touch'n'Clean na página 30. Bakınız Touch'n'Clean kolun şarj ettirilmesi Sayfa 30.

** Touch'n'Clean

Als het probleem zich blijft voordoen, dient u contact op te nemen met de Wetrok servicedienst of een erkende leverancier.

Si el problema persiste, póngase en contacto con el centro de servicio de Wetrok o con un distribuidor autorizado.

Se o problema persistir, entre novamente em contato com a central de atendimento da Wetrok ou revendedores autorizados.

Problem devam ettiğinde lütfen Wetrok Servis Merkezi veya yetkili uzman satıcıyla irtibata geçiniz.

Opslag, verwijdering

Almacenamiento, eliminación

Armazenamento, descarte

Depolanması, imhası

Als de machine gedurende langere tijd niet wordt gebruikt, moet ze droog en onder normale ruimte-omstandigheden worden opgeborgen.

Si la máquina no se utiliza durante un largo período de tiempo, debe almacenarse en seco y bajo condiciones ambiente normales.

Se a máquina não for utilizada por um período prolongado, ela deve ser armazenada seca e em condições normais do ambiente.

Makine uzun süre kullanılmadığında, kuru ve normal oda şartlarında muhafaza edilmelidir.

Verwijdering

Eliminación

Eliminação

imha



- Verpakkingsmateriaal en reinigingsmiddelen moeten in overeenstemming met de landelijke richtlijnen worden verwijderd.
- De machine moet na het demonteren ervan in overeenstemming met de landelijke richtlijnen worden verwijderd.
- Let op de recycling-symbolen van de kunststofonderdelen!
- Indien gewenst is er een lijst van vervangende onderdelen verkrijgbaar. In andere gevallen kunt u voor nabestellingen contact opnemen met de Wetrok servicedienst.
- De batterij in de T'n'C handgreep kan niet vervangen worden. De T'n'C handgreep moet in overeenstemming met de nationale bepalingen en richtlijnen worden verwijderd.



- El embalaje y los detergentes deben desecharse conforme a la normativa nacional.
- Una vez finalizada su vida útil, la máquina se debe desechar conforme a la normativa nacional.
- Tener en cuenta los símbolos sobre reciclaje de las piezas de plástico!
- La lista de piezas de repuesto está disponible bajo demanda. Por lo demás, diríjase al centro de servicio de Wetrok para realizar pedidos posteriores.
- La batería integrada en el mango T'n'C no se puede cambiar. El mango T'n'C se debe desechar conforme a la normativa nacional.



- A embalagem e os produtos de limpeza devem ser descartados conforme as regulamentações nacionais correspondentes.
- Uma vez rejeitada, a máquina deverá ser eliminada em conformidade com os regulamentos nacionais aplicáveis em vigor.
- Observar os símbolos de reciclagem das peças de plástico!
- A lista de peças de reposição está disponível mediante solicitação. Entre em contato com a central de atendimento da Wetrok para encomendas posteriores.
- A bateria montada na pega T'n'C não pode ser substituída. Eliminar a pega T'n'C de acordo com as prescrições nacionais.



- Ambalaj malzemesi ve temizlik maddeleri ulusal yönetmeliklere uygun şekilde bertaraf edilmelidir.
- Makine kullanımdan çekildikten sonra ulusal yönetmeliklere uygun bertaraf edilmelidir.
- Plastik parçalar üzerindeki geri dönüşüm sembollerine dikkat ediniz!
- Yedek parça listesi istek üzerine tedarik edilebilir. Aksi halde sonradan tekrar sipariş için Wetrok Servis Merkezine başvurunuz.
- T'n'C el kulpu içine monte edilmiş pil değiştirilemez. T'n'C el kulpunu ulusal hükümlere uygun şekilde imha ediniz.

Technische gegevens

Datos técnicos

Dados técnicos

Teknik Bilgiler

Monovac

Technische wijzigingen voorbehouden. De machine kan dan ook in details afwijken van de gegevens in de gebruiksaanwijzing.

Modificaciones técnicas reservadas. Por consiguiente, la máquina puede divergir en los detalles de los datos de las instrucciones de uso.

Model Modelo Modelo Model		Monovac Comfort 6 Touch'n'Clean	Monovac Comfort 11 Touch'n'Clean
Netaansluiting Conexión a la red Alimentação Şebeke bağlantısı	V/Hz	220-240 V 50-60 Hz	220-240 V 50-60 Hz
Netto inhoud Capacidad Volume útil Kullanım kapasitesi	l	6	11
Prestatieniveau Niveles de potencia Etapas de desempenho Güç kademeleri		2 fasen 2 niveles 2 etapas 2 kademe	2 fasen 2 niveles 2 etapas 2 kademe
Vermogen Potencia Potência Güçü	Watt	900/450	900/450
Vacuum Vacio Vácuo Vakum	mbar	241	241

É reservado do direito de alterações técnicas. Por este motivo, determinados pormenores da máquina poderão divergir das informações fornecidas no manual de instruções.

Teknik değişiklik yapma hakkı saklıdır. Bundan dolayı makinenin bazı detaylarda kullanma kılavuzunda anlatılandan farklı olması mümkündür.

Model Modelo Modelo Model		Monovac Comfort 6 Touch'n'Clean	Monovac Comfort 11 Touch'n'Clean
Luchtstroomvolume Caudal de aire Fluxo de ar Hava sevk miktarı	l/s	45,7	45,7
Netsnoerlengte Longitud del cable de ali- mentación Comprimento do cabo de alimentação Elektrik kablosu uzunluğu	m	12	12
Totale hoogte Altura total Altura total Toplam yükseklik	cm	38	38
Totale lengte Longitud total Comprimento total Toplam uzunluk	cm	40	40
Totale breedte Anchura total Largura total Toplam genişlik	cm	32	32

Technische gegevens

Datos técnicos

Dados técnicos

Teknik Bilgiler

Model Modelo Modelo Model		Monovac Comfort 6 Touch'n'Clean	Monovac Comfort 11 Touch'n'Clean
Gewicht zonder toebehoren Peso sin accesorios Peso sem acessórios Aksesuarsız ağırlığı	kg	6.1	6.5
Geluidsvermogensniveau Nível de potencia acústica Nível de carga sonora Ses gücü seviyesi	dB A EN 60335, ISO 4871	69 (ECO 65)	69 (ECO 65)
Geluidsvermogeniveau onnauwkeurigheid Inexactitud del nivel de potencia acústica Nível de carga sonora Imprecisão Ses gücü seviyesinde belirsizlik	dB	2	2
Geluidsdrukniveau Nível de intensidad acústica Nível de pressão acústica Ses gücü seviyesi	dB EN 60335, ISO 4871	56 (ECO 52)	56 (ECO 52)
Geluidsdrukniveau onnauwkeurigheid Inexactitud del nivel de pre- sión acústica Nível de pressão sonora Imprecisão Ses basıncı seviyesinde belirsizlik	dB	2	2

Model Modelo Modelo Model		Monovac Comfort 6 Touch'n'Clean	Monovac Comfort 11 Touch'n'Clean
Frequentie radio-geleiding* Frecuencia del radiocontrol* Frequência radio comando* Telsizle kumanda frekansı *	MHz	868	868
Trillingsemissie Emisión de vibraciones Emissão de vibrações Titreşim emisyonu	m/s ² (IEC/EN 60335- 2-72)	< 2.5	< 2.5
Trillingsemissie onnauwkeurigheid Imprecisión de la emisión de vibraciones Emissão de vibrações imprecisão Titreşim emisyonu hata payı	m/s ²	0.2	0.2
Omgevingstemperatuur van/tot Temperatura ambiente de/hasta Temperatura ambiente de/até Ortam sıcaklığı ile/arası	dB	+ 5°C + 35°C	+ 5°C + 35°C
Batterij type / spanning T'n'C handgriep Tipo de batería / Voltaje del mango T'n'C Tipo/Tensão da bateria do cabo T'n'C T'n'C kolu pil tipi/voltaj	Li-Po	3.7 V	3.7 V

* Touch'n'Clean

Technische gegevens

Datos técnicos

Dados técnicos

Teknik Bilgiler

Durovac

Model Modelo Modelo Model		Durovac 6	Durovac 11
Netaansluiting Conexión a la red Alimentação Şebeke bağlantısı	V/Hz	220-240 V 50-60 Hz	220-240 V 50-60 Hz
Netto inhoud Capacidad Volume útil Kullanım kapasitesi	l	6	11
Vermogen Potencia Potência Güçü	Watt	900	900
Vacuum Vacío Vácuo Vakum	mbar	241	241
Luchtstroomvolume Caudal de aire Fluxo de ar Hava sevk miktarı	l/s	45,7	45,7
Netsnoerlengte Longitud del cable de alimentación Comprimento do cabo de alimentação Elektrik kablosu uzunluğu	m	10	10

Model Modelo Modelo Model		Durovac 6	Durovac 11
Totale hoogte Altura total Altura total Toplam yükseklik	cm	38	38
Totale lengte Longitud total Comprimento total Toplam uzunluk	cm	40	40
Totale breedte Anchura total Largura total Toplam genişlik	cm	32	32
Gewicht zonder toebehoren Peso sin accesorios Peso sem acessórios Aksesuarsız ağırlığı	kg	6.1	6.5
Geluidsvermogensniveau Nivel de potencia acústica Nível de ruído Ses gücü seviyesi	dB A EN 60335, ISO 4871	70	70
Geluidsvermogeniveau onnauwkeurigheids Inexactitud del nivel de potencia acústica Nível de carga sonora Imprecisão Ses gücü seviyesinde belirsizlik	dB	2	2

Technische gegevens

Datos técnicos

Dados técnicos

Teknik Bilgiler

Model Modelo Modelo Modelo		Durovac 6	Durovac 11
Geluidsdrukniveau Nivel de intensidad acústica Nível de pressão acústica Ses gücü seviyesi	dB EN 60335, ISO 4871	58	58
Trillingsemisse Emisión de vibraciones Emissão de vibrações Titreşim emisyonu	m/s ² (IEC/EN 60335-2- 72)	< 2.5	< 2.5
Trillingsemisse onnauwkeurigheid Imprecisión de la emisión de vibraciones Emissão de vibrações imprecisão Titreşim emisyonu hata payı	m/s ²	0.2	0.2
Omgevingstemperatuur van/tot Temperatura ambiente de/hasta Temperatura ambiente de/até ortam sıcaklığı ile/arası		+ 5°C + 35°C	+ 5°C + 35°C

Auteursrecht

Propiedad intelectual

Direitos autorais

Telif hakkı

Deze gebruiksaanwijzing blijft ons intellectueel eigendom. Ze wordt alleen ter beschikking gesteld aan afnemers van onze machines.

Alle rechten, met name het recht op verspreiding en vertaling, zijn voorbehouden aan Wetrok AG. Bij overtredingen dient er een schadevergoeding te worden betaald. Andere rechten worden door ons voorbehouden. De taal van de oorspronkelijke gebruiksaanwijzing is Duits.

En cuanto a la propiedad intelectual, las presentes instrucciones son propiedad nuestra. Solo se confían a los compradores de nuestras máquinas.

Todos los derechos, en especial, el derecho de reproducción y traducción, quedan reservados a Wetrok AG. Las infracciones obligan a indemnización por daños y perjuicios. Nos reservamos el derecho a realizar otras reclamaciones. El idioma de las instrucciones originales es el alemán.

Este manual de instruções é de nossa propriedade intelectual. Ele é distribuído apenas aos compradores de nossas máquinas.

Todos os direitos, especialmente o direito de reprodução e tradução, residem na Wetrok AG. A infração obriga a indemnização. Todos os direitos reservados. O idioma do manual original, em alemão.

Bu kılavuzun telif hakkı bize aittir. Sadece makinelerimizi satın alan kişilere teslim edilmektedir.

Her türlü hakları, özellikle çoğaltma ve tercüme hakkı Wetrok AG şirketine aittir. Aykırı davranılması tazminat yükümlülüğü doğurur. Ayrıca hakları saklıdır. Almanca orijinal kılavuzun dili.



CONFORMITEITSVERKLARING
DECLARACIÓN DE CONFORMIDAD



Wij,
Nosotros,

Wetrok AG, Steinackerstrasse 62, CH – 8302 Kloten

(Naam en adres van de leverancier / navn & adresse på leverandøren)

verklaren in eigen verantwoordelijkheid dat het product *Stofzuiger*
declaramos bajo nuestra única responsabilidad que el producto *Aspirador*

Monovac Comfort 6/11
Monovac Touch'n'Clean 6/11

(Type van de machine / Tipo de máquina)

40700 - 40760

(Model - Serienummer; bouwjaar / modelos - números de serie; año de construcción)

waarop deze verklaring betrekking heeft, in overeenstemming is met de volgende normen,
al que hace referencia esta declaración es conforme con las siguientes normas,

EN 60335-2-69:2012; EN 60335-1:2012 + A11:014; EN 55014-1:2006 + A1:2009 + A2:2011; EN 55014-2:1997 + A1:2001 + A2:2008, category 1; EN 61000-3-2:2014; EN 61000-3-3:2013

Touch'n'Clean: EN 60950-1:2006 + A11:2009 + A1:2010 + A12:2011 + A2:2013

(Titel en/of nummer zoals ook uitgifte datum van de norm(en) of van de andere normatieve documente(n)
(Título y/o número, así como fecha de emisión de la(s) norma(s) o de los otros documentos normativos)

overeenstemmend met de bepalingen van de richtlijnen: *2014/30/EU (EMC)*
de conformidad con las disposiciones de las directivas: *2014/35/EC (L.V.D.)*

Verantwoordelijk voor de technische documentatie: *Mark Meng*
Es responsable de la documentación técnica: *Head BU Machines*
Wetrok AG

Kloten, 25.05.2016

Thomas Kyburz
CEO
Wetrok AG

(Plaats en datum van afgifte)
(Lugar y fecha de emisión)

(Naam en handtekening of evenwaardig kenteken van de bevoegde persoon)
(Nombre y firma o identificación equivalente de la persona autorizada)



DECLARAÇÃO DE CONFORMIDADE
UYGUNLUK BEYANI



Nós
İşbu yazı ile

Wetrok AG, Steinackerstrasse 62, CH – 8302 Kloten

(Tilbyrders navn og adresse / tiekejo pavadinimas ir adresas)

declaramos, sob a nossa inteira responsabilidade, que o produto *Aspirador*
kendi sorumluluğumuzda olarak, bu beyanın *Elektrikli süpürge*
konu aldığı aşağıda bilgilere sahip ürünün

Monovac Comfort 6/11
Monovac Touch'n'Clean 6/11

(typ av maskin / Makinenin türü)

40700 - 40760

(Modelo - Número de série; Ano de fabrico / Model - seri numarası, imalat yılı)

a que respeita esta declaração, se encontra de acordo com as seguintes normas,
kuriam skirta šī deklarācija, atitinka toliau išvardintų standartų reikalavimus,

EN 60335-2-69:2012; EN 60335-1:2012 + A11:014; EN 55014-1:2006 + A1:2009 + A2:2011; EN 55014-2:1997 + A1:2001 + A2:2008, category 1; EN 61000-3-2:2014; EN 61000-3-3:2013

Touch'n'Clean: EN 60950-1:2006 + A11:2009 + A1:2010 + A12:2011 + A2:2013

(denominação e/ou número, bem como data de emissão da(s) norma(s) ou de outros documentos normativos)
(normun/normların) veya diğer normatif dokümanın(dokümanların) adı ve/veya numarası ile yayınlanma tarihi)

em conformidade com as directivas: *2014/30/EC (EMC)*
aşağıdaki yönetmeliklerin belirlenmeleri uyanca beyan ederiz: *2014/35/EC (L.V.D.)*

Pessoa responsável pela documentação técnica: *Mark Meng*
Teknik doküman sorumlusu: *Head BU Machines*
Wetrok AG

Kloten, 25.05.2016

Thomas Kyburz
CEO
Wetrok AG

(local e data da emissão)
(hazırladığı yer ve tarih)

(Nome e Assinatura ou identificação equivalente da pessoa autorizada)
(Ad veya imza veya yetkilinin eşdeğeri işareti)



CONFORMITEITSVERKLARING
DECLARACIÓN DE CONFORMIDAD



Wij,
Nosotros,

Wetrok AG, Steinackerstrasse 62, CH – 8302 Kloten

(Naam en adres van de leverancier / navn & adresse på leverandøren)

verklaren in eigen verantwoordelijkheid dat het product
declaramos bajo nuestra única responsabilidad que el producto

Stofzuiger
Aspirador

Durovac 6/11

(Type van de machine / Tipo de máquina)

40700 - 40760

(Model - Serienummer; bouwjaar / modelos - números de serie; año de construcción)

waarop deze verklaring betrekking heeft, in overeenstemming is met de volgende normen,
al que hace referencia esta declaración es conforme con las siguientes normas,

EN 60335-2-69:2012; EN 60335-1:2012 + A11:014; EN 55014-1:2006 + A1:2009 + A2:2011; EN 55014-2:1997 + A1:2001 + A2:2008, category 1; EN 61000-3-2:2014; EN 61000-3-3:2013

(Titel en/of nummer zoals ook uitgifte datum van de norm(en) of van de andere normatieve documente(n))
(Título y/o número, así como fecha de emisión de la(s) norma(s) o de los otros documentos normativos)

overeenstemmend met de bepalingen van de richtlijnen:
de conformidad con las disposiciones de las directivas:

2014/30/EU (EMC)
2014/35/EC (L.V.D.)

Verantwoordelijk voor de technische documentatieis:
Es responsable de la documentación técnica:

Mark Meng
Head BU Machines
Wetrok AG

Kloten, 25.05.2016

Thomas Kyburz
CEO
Wetrok AG

(Plaats en datum van afgifte)
(Lugar y fecha de emisión)

(Naam en handtekening of evenwaardig kenken van de bevoegde persoon)
(Nombre y firma o identificación equivalente de la persona autorizada)



DECLARAÇÃO DE CONFORMIDADE
UYGUNLUK BEYANI



Nós
İşbu yazı ile

Wetrok AG, Steinackerstrasse 62, CH – 8302 Kloten

(Tilbyders navn og adresse / tiekėjo pavadinimas ir adresas)

declaramos, sob a nossa inteira responsabilidade, que o produto
kendi sorumluluğumuzda olarak, bu beyann konu aldığımızda
bilgilere sahip ürünün

Aspirador

Elektrikli süpürge

Durovac 6/11

(Typ av maskin / Makinenin türü)

40700 - 40760

(Modelo - Número de série; Ano de fabrico / Model - seri numarası, imalat yılı)

a que respeita esta declaração, se encontra de acordo com as seguintes normas,
kuriam skirta ši deklaracija, atitinka toliau išvardintų standartų reikalavimus,

EN 60335-2-69:2012; EN 60335-1:2012 + A11:014; EN 55014-1:2006 + A1:2009 + A2:2011; EN 55014-2:1997 + A1:2001 + A2:2008, category 1; EN 61000-3-2:2014; EN 61000-3-3:2013

(denominação e/ou número, bem como data de emissão da(s) norma(s) ou de outros documentos normativos)
(norma(n)/normalar) veya diğer normatif doküman(n)dokümanlar) adı ve/veya numarasi ile yayınlanma tarihi)

em conformidade com as directivas:
aşağıdaki yönetmeliklerin belirlemeleri uyarınca beyan ederiz:

2014/30/EU (EMC)
2014/35/EC (L.V.D.)

Pessoa responsável pela documentação técnica:
Teknik doküman sorumlusu:

Mark Meng
Head BU Machines
Wetrok AG

Kloten, 25.05.2016

Thomas Kyburz
CEO
Wetrok AG

(local e data da emissão))
(hazirladığı yer ve tarih)

(Nome e Assinatura ou identificação equivalente da pessoa autorizada)
(Ad veya imza veya yetkilinin eşdeğeri işareti)

Wetrok AG Steinackerstrasse 62, CH-8302 Kloten
Tel +41 43 255 51 51, Fax +41 43 255 53 79

Wetrok Austria GmbH Deutschstrasse 19, A-1230 Wien
Tel 0800 20 48 68, Fax 0800 20 48 78

Wetrok GmbH Maybachstrasse 35, D-51381 Leverkusen
Tel +49 2171 398-0, Fax +49 2171 398-100

Wetrok Polska S.A. ul. Łączyny 4, PL-02-820 Warszawa
Tel +48 22 331 20 50, Fax +48 22 331 20 60

Wetrok AB Bergkällavägen 32, S-192 79 Sollentuna
Tel +46 8 444 34 00, Fax +46 8 444 34 01

www.wetrok.com

